

*Terrace / Terrace+*  
*Техническая информация*

**deceuninck**

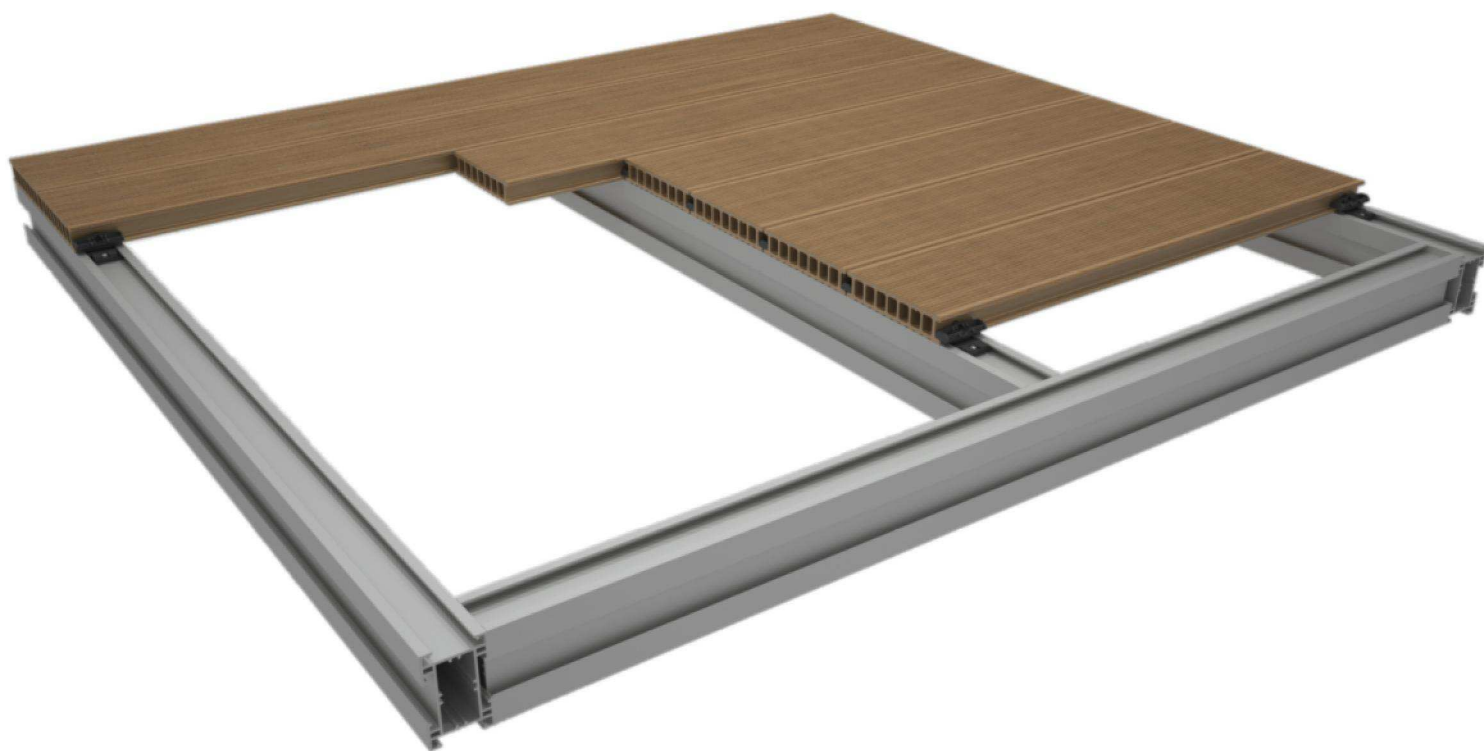

Terrace

Отдых на открытом воздухе

- 05/04/2011 V 1.1: Грамматические модификации
- 06/06/2011 V 1.1: Корректировка Р-номера обзора P9494 Terrace+ (1.2/2)  
Износостойкость: добавить биологические агенты. (1.2/11)  
Отделка плитуса алюминием. P9523: изменить болт. (5.3/1)
- 08/02/2012 V2: Заменить техническую информацию на новую С1.  
Обновить таблицу данных Twinson. (1.2/5)  
Модификация P9555 гл.3 на гл.7.  
Добавление стартовой скобы P9529.  
Замена скобы P9544/P9554 скобой P9540.  
Стыковое соединение P9555 с крепежом P9540:1.  
Модификация заглушки P9557.  
Добавление мультифункциональной доски к отделке. (5.6/1)  
Предварительное засверливание и потайной стартерный профиль P2761. (глава4.2.2)  
Добавление Terrace > 6 м: доски максимум 3 м. (глава 3.1.3)  
Обновить гарантийное свидетельство, (глава 1.1.5)  
Добавление марки LNE. (1.1/1)  
Добавление символов. (1.1/3)  
Серебристый анодированный вместо натурального анодированного. (1.2/4)  
Добавление болта с разъемом DIN для скобы P9526. (1.3/5 - 4.3/4)  
Замера болта P9546 в болте с мин.длиной 20 мм. (5.4/2)

## Содержание:

**1 Общие положения**

**2 Общий план**

**3 Основание**

**4 Доски**

**5 Отделка**

**6 Особые случаи**

**7 Инструкции по уходу**

# *Terrace/Terrace + Общие положения*

**deceuninck**

1.1 Обзор материала Twinson

1.2 Обзор платформы

1.3 Профильные листы

## 1.1 Обзор материала Twinson

### 1.1.1 Материал и преимущества

#### Наилучшее в двух сферах:

Добро пожаловать в мир Twinson, где природа и технология идут рука об руку.

Материал Twinson сделан из дерева и ПВХ. Объединяя преимущества обоих материалов в один новый основной материал, Twinson предлагает наилучшее обеих сфер: естественный внешний вид и ощущение тепла дерева, простота в эксплуатации и долговечность ПВХ.

Кроме того, материал Twinson может подвергаться 100% вторичной переработке.

Более того, с Программой унификации систем сертификации лесных хозяйств (ПУССЛХ) материал Twinson является экологически чистой альтернативой тропическим лиственным породам. В то время как тропическая древесина доступна только из исчезающих тропических лесов, материал Twinson содержит древесину сосны, которая растет быстрее в постоянно пересаживаемых лесах. Необычные качества террасы Twinson гарантируются немецким знаком качества VHI и французским знаком качества NF514, предоставленным LNE.

#### Примечания:

Twinson является прочным материалом. В соответствии с нормой EN 350-1, которая описывает прочность различных видов древесины, Twinson достигает наивысшего 1 класса 1. (см. 1.2/12)

	TWINSON	ДРЕВЕСИНА	ПВХ
Не расслаивается	XX		XX
Устойчивый к насекомым	XX		XX
Легкость применения	XX		XX
Сопrotивление скольжению	XX		
Быстрая и легкая установка	XX	X	X
Прочный и натуральный	XX	X	XX
Необходимость ухода		XX	
Стойкость к гниению без обработки	XX		XX
Стойкость к воздействию УФ	XX		XX

#### О ПУССЛХ:



Международная некоммерческая организация ПУССЛХ посвящена устойчивому лесопользованию. С более чем 200 млн. га сертифицированных лесов эта организация является крупнейшей системой сертификации в мире. ПУССЛХ обеспечивает, чтобы количество спиленных деревьев не превышало количество посаженных, и чтобы сохранялось биоразнообразие. Основным положением здесь является уважение к естественной среде обитания фауны и флоры, а также к почве и климату.

## 1.1.2 Цвета

Все террасные материалы, а также материалы, которые производятся из древесно-композитных изделий, должны подвергаться атмосферному влиянию естественным образом. В течение первых месяцев воздействия на элементы материал Twinson Terrace(+) будет подвержен обычному атмосферному влиянию до оттенка немного светлее исходного цвета. Этот процесс является результатом сочетания водопоглощения древесных волокон и стабилизации УФ на поверхности досок. Внимательное наблюдение показывает, что изменение цвета или выцветание связано с освещением волокон древесины. После первичной стабилизации наблюдается минимальное изменение цвета.

### Цвета материала Twinson:



506 абрикосово-коричневый

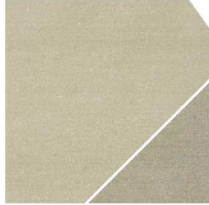

507 оливково-зеленый

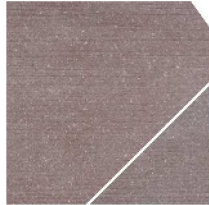

503 орехово-коричневый



504 древесно-коричневый



509 каменно-серый



522 греческий орех

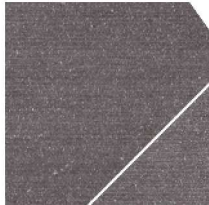

505 торфяно-коричневый



502 лакрично-черный

Образцы цветов являются репродукцией и могут отличаться от оригиналов.

Большая часть демонстрирует естественный цвет, до которого доски **Terrace(+)** изменятся с течением времени.

## 1.1.3 Обработка и техника безопасности

### Обработка:

Общие положения: Возможно применение почти тех же инструментов, которые предназначены для дерева.

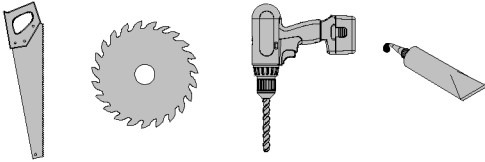

Специальный инструмент/обработка:

- Шлифовальная бумага, наждачная бумага, проволочная щетка или металлическим ершом.
- Сверление: сверла по металлу HSS.
- Во время сверления: для лучшего результата не применять тяжелое давление.
- Периодически поднимать сверло, чтобы очистить стружку.
- Резка: использовать пилы с зубьями из твердого сплава.
- Тонкое лезвие.
- Количество зубчиков: не менее 80.
- Заусенцы могут быть удалены шлифовальной бумагой или металлическим ершом.

### Меры предосторожности



Будьте осторожны при использовании электрических приборов и электроинструментов вне помещения. Следуйте инструкциям производителя касательно безопасности и никогда не используйте электрическое оборудование вне помещения во время дождя.

При использовании электрических устройств для обработки профилей Twinson рекомендуется носить респиратор и защитные очки.

Для обработки материала Twinson нет никаких особых мер, поскольку в процессе обработки не вылетают опасные частички.

### 1.1.4 Переработка Twinson

- Важным аспектом устойчивого здания является срок службы материалов и влияние, которое они оказывают на окружающую среду. Нет смысла в использовании экологически чистого строительного материала, если срок службы не может быть гарантирован.
- Вот почему компания Deceuninck создала сумку Twinson. Предполагается, что после установки все обрезки материала Twinson должны быть собраны в специальную сумку Twinson. Этот материал может быть возвращен в компанию Deceuninck на переработку, что позволит нам иметь замкнутый цикл переработки.



- Чтобы гарантировать, что следующее поколение профилей Twinson не загрязнено опилками, алюминием или другими материалами, мы просим лишь собирать обрезки материала Twinson в сумку.
- Закройте сумку перед тем, как вернуть ее в компанию Deceuninck.
- Максимальный вес 30 кг.



## 1.1.5 Гарантия

DECEUNINCK NV

Гарантийное свидетельство на продукцию Twinson® Terrace / Terrace+

В зависимости от условий, изложенных ниже, компания Deceuninck NV гарантирует покупателю, который непосредственно покупает у компании Deceuninck NV (далее «Покупатель»), что продукция Twinson® Terrace / Terrace+ будет соответствовать своей спецификации на момент поставки.

ЗА ИСКЛЮЧЕНИЕМ СЛУЧАЕВ, ПРЯМО ПРЕДУСМОТРЕННЫХ НАСТОЯЩЕЙ ГАРАНТИЕЙ, КОМПАНИЯ DECEUNINCK NV НЕ ПРЕДОСТАВЛЯЕТ НИКАКИХ ГАРАНТИЙ (ЯВНЫХ ИЛИ ПОДРАЗУМЕВАЕМЫХ) В ОТНОШЕНИИ КАЧЕСТВА ПРОДУКЦИИ TWINSON® TERRACE / TERRACE+ ИЛИ ИХ ПРИГОДНОСТИ ДЛЯ КОНКРЕТНЫХ ЦЕЛЕЙ (ДАЖЕ ЕСЛИ ЭТА ЦЕЛЬ СООБЩАЕТСЯ ПРЯМО ИЛИ ПОДРАЗУМЕВАЕТСЯ КОМПАНИЕЙ DECEUNINCK NV), А ТАКЖЕ В ОТНОШЕНИИ ПРОДУКЦИИ TWINSON® TERRACE / TERRACE+ ЛЮБОМУ ОПИСАНИЮ ИЛИ ОБРАЗЦУ. КРОМЕ ТОГО, КОМПАНИЯ DECEUNINCK НЕ ПРЕДОСТАВЛЯЕТ НИКАКИХ ДРУГИХ ГАРАНТИЙ. ТАКИЕ ГАРАНТИИ ИСКЛЮЧАЮТСЯ НАСТОЯЩИМ, НАСКОЛЬКО ЭТО РАЗРЕШЕНО ЗАКОНОМ.

Несмотря на положения настоящей Гарантии и при условии подтвержденного доказательствами нормального бытового использования и соблюдения условий по нагрузкам и эксплуатации, компания Deceuninck NV (далее «Deceuninck») гарантирует Покупателю, что

- (1) в течение двадцати пяти (25) лет с даты первоначальной покупки продукция Twinson® Terrace / Terrace+ не будет расслаиваться, откалываться или подвергаться структурным повреждениям в качестве единственного и прямого следствия термитов, насекомых или микро-грибов, вызывающих мягкое гниение;
- (2) в течение десяти (10) лет с даты первоначальной покупки продукция Twinson® Terrace / Terrace+ не должны ломаться, при условии, однако, что гарантия явно исключает случаи, когда поломка происходит или, возможно, произошел в результате ударных нагрузок;
- (3) в течение десяти (10) лет с даты первоначальной покупки случайные пятна на продукции Twinson® Terrace / Terrace+ вследствие пятен хлорированной воды, пятен раствора хлорной извести или пятен от дорожной соли, как указано в инструкции по эксплуатации для продукции Twinson® Terrace / Terrace+ ([www.twinson.com](http://www.twinson.com)) исчезнут после достаточного внешнего воздействия на материал.

Если один из указанных выше дефектов происходит в течение соответствующего Гарантийного периода, Покупатель должен немедленно уведомить компанию Deceuninck в письменной форме по месту нахождения компании Deceuninck и предоставить описание заявленного дефекта, подтверждение покупки, даты покупки и нормального бытового использования, соблюдения нагрузок и эксплуатации. Если эти условия не были соблюдены, Гарантия не распространяется. При своевременном уведомлении и в соответствии с вышеизложенным, компания Deceuninck по своему усмотрению и в одностороннем порядке (а) предоставит Покупателю бездефектную продукцию замены Twinson® Terrace / Terrace+ или (б) заменит дефектный продукт Twinson® Terrace / Terrace+ продуктом, который по его собственному определению является сопоставим по стоимости и качеству, или (в) возместит часть покупной цены, уплаченной Покупателем за такой дефектный продукт с учетом остаточной стоимости продукта (не включая стоимость его первоначальной установки).

Любые предоставленные продукты замены или обмена будут покрываться в рамках данной Гарантии только за время, оставшееся под первоначальным гарантийным сроком.

Компания Deceuninck оставляет за собой право в любое время прекратить наличие продукта Twinson® Terrace / Terrace+.

Замена, обмен или возврат дефектных продуктов Twinson® Terrace / Terrace+ является единственным средством правовой защиты Покупателя по данной Гарантии.

Компания Deceuninck не имеет никаких обязательств или ответственности перед Покупателем за исключением случаев, прямо предусмотренных в подпунктах (1), (2) и (3) выше.

Затраты на труд, понесенные в процессе демонтажа дефектных продуктов Twinson® Terrace / Terrace+, замены или обмена продуктов, не покрываются этой Гарантией. Любые дополнительные расходы и издержки, такие как поставка, доставка, монтаж, демонтаж, а также все другие непредвиденные расходы, не покрываются гарантией и категорически отрицаются.

Deceuninck не может нести ответственность за: (1) неправильную установку продуктов Twinson® Terrace / Terrace+ и/или несоблюдение принципов компании Deceuninck в установке; (2) использование продуктов Twinson® Terrace / Terrace+ за рамки обычного бытового использования или в ходе применения, которое не рекомендуется принципами компании Deceuninck и местными строительными нормами и правилами; (3) движения, искажения, разрушения или оседание грунта или несущей конструкции, на которой установлены продукты Deceuninck; (4) любое стихийное бедствие (такое, как наводнение, ураган, землетрясение, молния и т.д.), состояние окружающей среды (такое, как загрязнение воздуха, поверхностное разрастание из-за плесени и водорослей и т.д.) или окрашивание от посторонних веществ (например, грязи, жира, масла или продуктов, имеющих влияние на продукты Twinson® Terrace / Terrace+ и т.д.); (5) отклонения или изменения в цвете; (6) неправильную обработку, хранение, неправильную эксплуатацию или пренебрежение продуктами Twinson® Terrace / Terrace+ Покупателем или третьими лицами; или (7) изменение свойств или ущерб в результате красок, лаков, масел для защиты древесины, которые применяются для поверхности Twinson® Terrace / Terrace+.

Никакое физическое или юридическое лицо не уполномочено компанией Deceuninck делать какие-либо заявления или представления в отношении качества или производительности продуктов Twinson® Terrace / Terrace+, кроме тех, которые содержатся в настоящей гарантии, и компания Deceuninck не будет связана никаким заявлением или представлением. Данная гарантия не может быть изменена или дополнена, за исключением письменного документа, подписанного компанией Deceuninck и Покупателем.

Данная гарантия регулируется законодательством Бельгии.

Данная гарантия выдана компанией Deceuninck NV 25 января 2012 года и принята Покупателем.

**Имя, адрес и подпись Покупателя**

Эта гарантия должна быть возвращена подписанной компании Deceuninck NV, вниманию Центральной лаборатории, Bruggesteenweg 164, B-8830 Hoogdele-Gits, где будет зарегистрирована. **Фотокопии не принимаются.**

**Фотокопии не принимаются**

## 1.1.6 Хранение и транспортировка

- Хранить профили или рамы, содержащие профили, в сухом и проветриваемом помещении, вдали от прямых солнечных лучей.
- Склаживать и транспортировать профили в горизонтальном положении.
- Длинные профили должны переносить 2 человека (> 2 м).
- Выгружайте профили с осторожностью.



- Убедитесь, что профили надежно закреплены при транспортировке, профили Twinson могут легко скользить друг по другу, что может оставить блестящие следы и заусенцы на профилях.
- Расстояние между опорами не более 1 м.
- Профили или стеллажи, частично хранящиеся вне помещения, могут привести к отличиям в цвете на профилях. Части профилей, которые подвержены воздействию атмосферных явлений (дождь, УФ), возьмут на себя некоторое влияние атмосферных явлений и изменятся в цвете. Затем, когда они полностью будут выложены вне помещения, будет продолжаться нормальный процесс влияния атмосферных явлений.

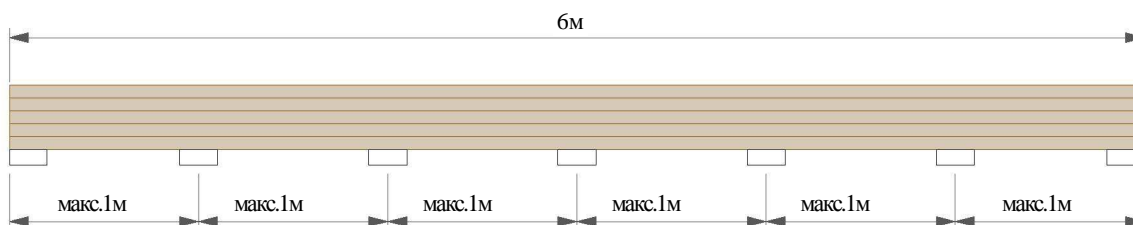

## 1.2 Обзор

### 1.2.1 P9555

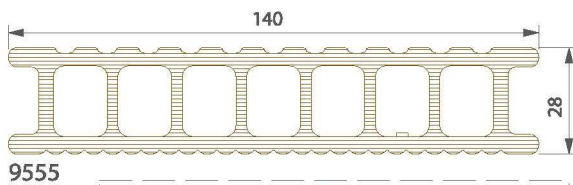

9555

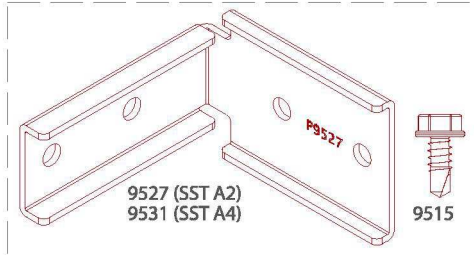

9495

-> 10 x 9527 (SST A2)  
-> 40 x 9515

9496

-> 10 x 9531 (SST A4)  
-> 40 x 9515

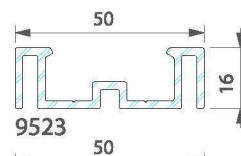

9523

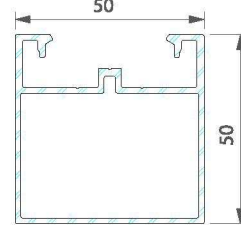

9522

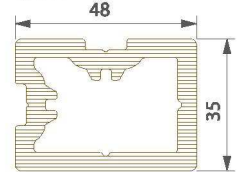

9552

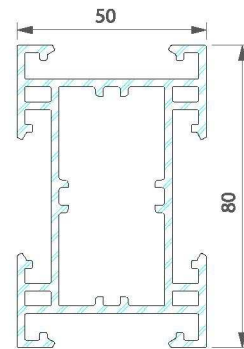

9524

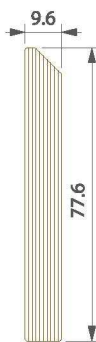

9556

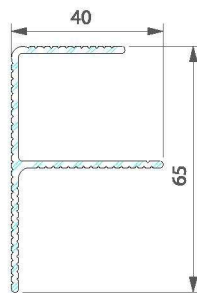

9543

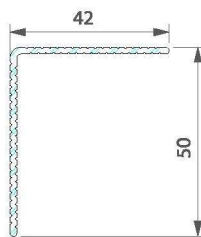

9518

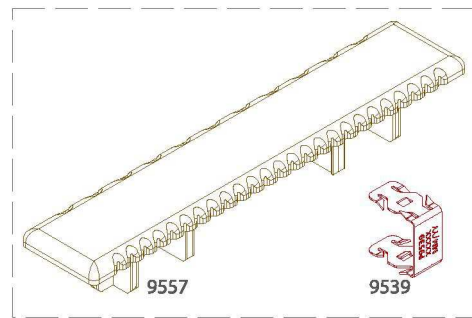

9482

-> 10 x 9557  
-> 20 x 9539



9512

9512

-> 10 x 9512

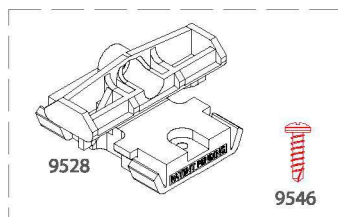

9528

9546

9486

-> 85 x 9528  
-> 100 x 9546  
-> 1 x PH2 bit

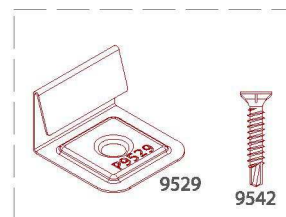

9529

9542

9481

-> 10 x 9529  
-> 10 x 9542

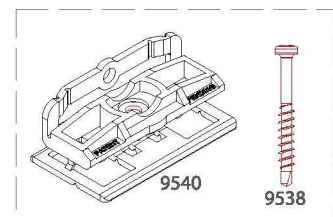

9540

9538

9483

-> 100 x 9540  
-> 120 x 9538  
-> 1 x R1 bit

9484

-> 600 x 9540  
-> 720 x 9538  
-> 3 x R1 bit

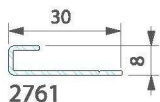

2761

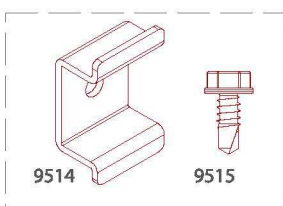

9514

9515

9489

-> 10 x 9514  
-> 10 x 9515



9546

-> 100 x 9546

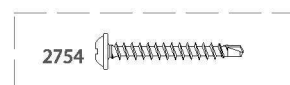

2754

2753

-> 100 x 2754  
-> 1 x R2 bit

## 1.2.2 P9520

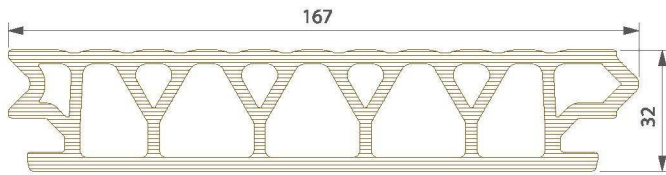

9520

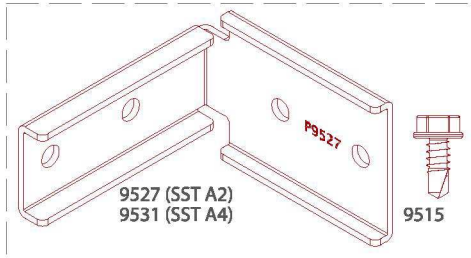

- 9495  
 -> 10 x 9527 (SST A2)  
 -> 40 x 9515  
 9496  
 -> 10 x 9531 (SST A4)  
 -> 40 x 9515

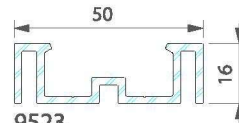

9523

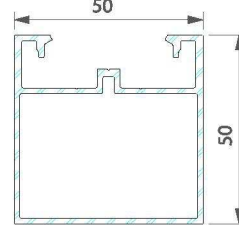

9522

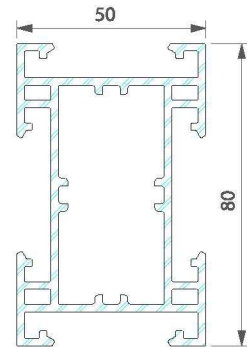

9524

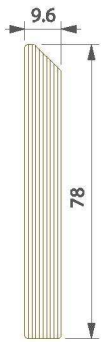

9556

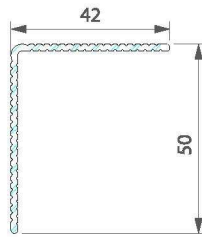

9518



- 9512  
 -> 10 x 9512

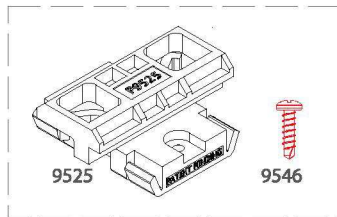

- 9494  
 -> 100 x 9525  
 -> 100 x 9546  
 -> 1 x PH2 bit

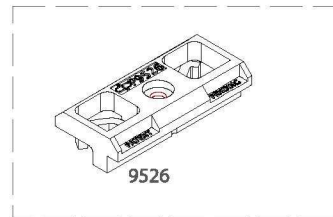

- 9526  
 -> 200 x 9526

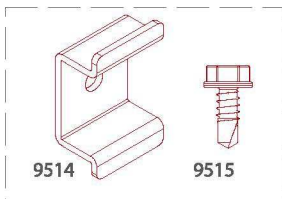

- 9489  
 -> 10 x 9514  
 -> 10 x 9515

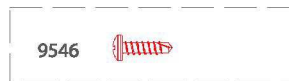

- 9546  
 -> 100 x 9546

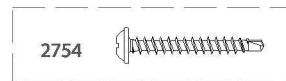

- 2753  
 -> 100 x 2754  
 -> 1 x R2 bit

### 1.2.3 Многофункциональные части



9532  
-> от 3 до 5 см



9533  
-> от 5 до 9 см



9534  
-> от 15 до 19 см

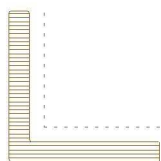

9591

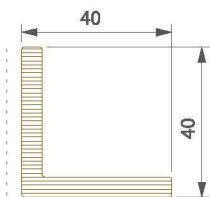



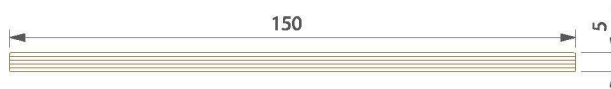





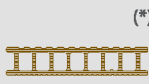

9592

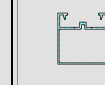
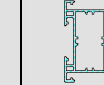

9590

### 1.2.3 Длины

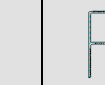

































ЦВЕТ	9555	9520	9556	9590	9591	9592
	 (*)	 (*)	 (*)	 (*)	 (*)	 (*)
522 грецкий орех	4.5 м/6 м	4.5 м/6 м	4.5 м/6 м	4.5 м/6 м	4.5 м/6 м	4.5 м/6 м
502 лакрично-черный	4.5 м/6 м	4.5 м/6 м	4.5 м/6 м	4.5 м/6 м	4.5 м/6 м	4.5 м/6 м
503 орехово-коричневый	4.5 м/6 м	4.5 м/6 м	4.5 м/6 м	4.5 м/6 м	4.5 м/6 м	4.5 м/6 м
504 древесно-коричневый	4.5 м/6 м	4.5 м/6 м	4.5 м/6 м	4.5 м/6 м	4.5 м/6 м	4.5 м/6 м
505 торфяно-коричневый	4.5 м/6 м	4.5 м/6 м	4.5 м/6 м	4.5 м/6 м	4.5 м/6 м	4.5 м/6 м
506 абрикосово-коричневый	4.5 м/6 м	4.5 м/6 м	4.5 м/6 м	4.5 м/6 м	4.5 м/6 м	4.5 м/6 м
507 оливково-зеленый	4.5 м/6 м	4.5 м/6 м	4.5 м/6 м	4.5 м/6 м	4.5 м/6 м	4.5 м/6 м
509 каменно-серый	4.5 м/6 м	4.5 м/6 м	4.5 м/6 м	4.5 м/6 м	4.5 м/6 м	4.5 м/6 м
ЦВЕТ	9552	9523	9522	9524	9518	9543
	 (*)					
00 алюминиевый		6м	6м	6м		
12 черный анодированный					4.5 м	6м
65 серебристый анодированный					4.5 м	6м
66 коричневый анодированный					4.5 м	6м
29 сделанный из вторичного сырья	4.5 м/6 м					

Ниже представлен обзор цветов Twinson, который лучше всего подходит алюминиевому цвету отделочного профиля P9518 и P9543. Выбор цвета является предложением и не обязателен.

ЦВЕТ TWINSON	РЕКОМЕНДОВАННЫЙ ЦВЕТ АЛЮМИНИЯ
522 грецкий орех	66 коричневый анодированный
502 лакрично-черный	12 черный анодированный
503 орехово-коричневый	66 коричневый анодированный
504 древесно-коричневый	12 черный анодированный
505 торфяно-коричневый	12 черный анодированный
506 абрикосово-коричневый	66 коричневый анодированный
507 оливково-зеленый	65 серебристый анодированный
509 каменно-серый	65 серебристый анодированный

(\*) длина: 0 / + 2см

## 1.2.4 Обобщение

		ЗАФИКСИРОВАН НЫЙ			СВОБОДНЫЙ	
		3.2	3.3	3.4	3.5	3.6
 СТАРТ/ЗАГЛУШКИ 4.1 4.2						
						
		 4.2.3 4.2.4	 4.2.3 4.2.4		 4.2.3 4.2.4	 4.2 4.2
		/	/	/	 3.5.3	
	/	/	/			
	ОТДЕЛКА	 5.2				
						
		5.3	5.3	5.3		
						
		5.4	5.4			5.4
 СТАРТ/ЗАГЛУШКИ 4.1 4.3		/	 4.3.2 4.3.5		 4.5.3	 4.3 4.3
		/	/	/	/	4.3 4.3
		/	 4.3.3 4.3.4		 4.3 4.3	 4.3 4.3
		/	/	/	 3.5.3	
		/	/	/		
	ОТДЕЛКА	 5.3				
		/				
		5.3	5.3			
		/				
		5.4				



## 1.2.5 Таблицы данных

### 1.2.5.1 Характеристики материала

Продукция компании DecseuninckTwinson соответствует строгим стандартам качества и производится в соответствии с установленными процедурами системы управления качеством ISO 9000.

ХАРАКТЕРИСТИКИ МАТЕРИАЛА						
физические свойства	на основании	особое свойство	ед.измерения	значение		
плотность	ISO 1183-1/A		кг/дм <sup>3</sup>	1.41 ±0.05		
содержание влаги	ISO 16979		%	<0.2		
теплостойкость при изгибе	ISO 75-1 /A		°C	73 ±2		
теплостойкость по Вика	ISO 306/B50		°C	84 ±2		
ударопрочность	ISO 179-1 fU	Шарпи	кДж/м <sup>2</sup>	>5		
свойства при растяжении	ISO 527-2/1B	модуль упругости	МПа	5500 ±10%		
		предел прочности	МПа	>35		
механические свойства	ISO 178	удлинение при разрыве	%	1±10%		
		модуль изгиба	МПа	5500 ±10%		
		сопротивление изгибу	МПа	>55		
		прогиб при разрыве	%	1.3 ± 10%		
		удлинение	%	<0.3		
деформация (9МПа/30°C/20 дней)	ISO 899-2					
сопротивление механическому	EN 1534	1 кН	МПа	>100		
		3кН	МПа	>120		
сопротивление выдергиванию	EN 13446		МПа	>50		
			дБ	<20		
искусственное старение (300 часов)	ISO 4892-2	образование выцветов	дБ	<20		
		устойчивость	%	<20		
сопротивление влаге (28 дней)	EN 317	возрастание массы	%	<8		
		увеличение длины	%	<0.6		
		увеличение ширины	%	<1.5		
		увеличение толщины	%	<4		
прочность	EN117		класс	1		
	ENV 12038		класс	1		
	C EN/TS 15083-2		класс	1		
тепловые свойства	ISO 11359-2	направление длины	10-6 К-1	20-25		
		направление ширины	10-6 К-1	45-50		
теплопроводимость	ISO/CD 22007-2	толщина	10-6 К-1	80-90		
		комнатная темп-ра	В/м.К	0.2-0.3		
горючесть	ISO 4589-2		%	>20		
	NF P92-501		класс	M4		
	NBNS21-203		класс	A4		
горелка	DIN 4102-1		класс	B2		

### 1.2.5.2 Знаки качества

#### •VNI:

Мы рады сообщить, что система Twinson Terrace(+) завоевала немецкий знак качества «VNI». Немецкая деревообрабатывающая промышленность создала знак качества для террасной доски из ДПК (древесно-полимерных композитов).

Twinson Terrace(+) соответствует всем критериям испытаний. Эти значения были проверены официальным институтом испытаний SKZ (Южнонемецкий центр полимерных материалов).

- Измеряются следующие связанные с продуктом характеристики: (см. таблицы данных)
- свойства изгиба (EN 310)
- проба кипячением (EN 1087-1)
- сопротивление скольжению (скольжение по полу 2000 EN 13893)
- ползучесть (ISO 899-2)
- циклические условия (EN 321)
- линейное тепловое расширение (DIN 53752)

#### •LNE:

Мы рады сообщить, что система Twinson Terrace(+) завоевала французский знак качества «LNE».

LNE обеспечивает независимые аудиторские услуги как нашего производственного процесса, так и нашего рынка после продаж. Это различные испытания, которым подвергается настил Terrace(+):

- Коэффициент динамического трения
- Габаритные изменения и водопоглощаемость
- **Изменения цвета**
- Линейная масса
- Ударопрочность
- гибкость
- Прочность

Эти испытания основаны на:

- XP CEN/TS 15534-1 (2007)
- XP CEN/TS 15534-2 (2007)
- XP CEN/TS 15534-3 (2007)

### 1.2.5.3 Характеристики, относящиеся к продукту

P9555:

		прEN 15534-1	на основании	особое свойство	ед.изм.	значение
<b>физические свойства</b>	сопротивление скольжению	§6.4	DIN 51097	наземное испытание	класс	C
		-	EN 13893	напольный слайдер 2000	-	>0.4
<b>механические свойства</b>	ударопрочность	§7.1.2.1	CEN/TS15676	маятник	USRV	>36
	эластические свойства (Lv=50 см)		DIN 51130	наземное испытание резиновой подошвой	класс	R12
	деформация (Lv=50 см/85кг/50°C/7 дней)	§7.4.2.1	EN 477	свободное падение	Лж	6-7
	изменения в естественных условиях (1 год Vapdor)	§8.2	EN 310	модуль упругости	МПа	6000 ±10%
<b>прочность</b>	циклические режимы (Lv=50 см)	§8.3.2	EN 321	прочность на изгиб	МПа	>40
	испытание кипячением	§8.3.3	ISO 1087-1	шдгиб при разрыве	мм	15 ± 2
	тепловое изменение	§9.2	EN 479	дополнительный изгиб	мм	<10
<b>термические свойства</b>	тепловыделение	§9.3	ASTM D4083	выцветание	dE	<20
	терморadiационный источник	§10.2.1	ISO 11925-2	ударная устойчивость	%	<20
<b>горение</b>	горячее испытание	§10.2.3	ISO 9239-1	сохранение прочности на изгибе	%	<20
		-	BS 4790	сохранение прочности на изгибе	%	<20
Характеристики, относящиеся к продукту						

дата: 19/01/2010  
версия: v2

P9520:

Характеристики, относящиеся к продукту						
физические свойства	сопротивление скольжению	прEN 15534-1	на основании	особое свойство	ед.изм.	значение
		§ 6.4	DIN 51097	испытание на уклоне босиком	класс	C
		-	EN 13893	напольный слайдер 2000		>0.4
		-	CEN/TS15676	мятлик	USRV	>36
		-	DIN 51130	испытание на уклоне	класс	R13
	ударопрочность	§ 7.1.2.1	EN 477	свободное падение	Дж	>10
механические свойства	эластические свойства (L <sub>y</sub> =60 см)	§ 7.3.2	EN 310	модуль упругости	МПа	6000 ± 10%
				прочность на изгиб	МПа	>40
				прогиб при разрыве	мм	15 ± 2
				дополнительный изгиб	мм	<10
прочность	изменения в естественных условиях (1 год Bando)	§ 8.2	ISO 877-2	выцветание	ΔE	<20
				ударная устойчивость	%	<20
				сохранение прочности на изгибе	%	<20
прочность	циклические режимы (L <sub>y</sub> =60 см)	§ 8.3.2	EN 321	сохранение прочности на изгибе	%	<20
				возрастание массы	%	<8
				увеличение длины	%	<0.6
термические свойства	испытание кипячением	§ 8.3.3	ISO 1087-1	увеличение ширины	%	<1.5
				увеличение толщины	%	<4
				тепловое изменение	%	<0.2
горение	тепловое изменение	§ 9.2	EN 479			
				тепловыделение	°C	<45
				однопламенный источник	проход	ОК
горение	терморadiационный источник	§ 10.2.1	ISO 11925-2			
				горячее испытание	класс	Efl s2
		-	BS 4790		радиус	<35

дата: 19/01/2010  
версия: v2

#### 1.2.5.4 Пояснение к таблицам данных

##### Физические свойства:

###### *А. Сопротивление скольжению:*

Twinson Terrace(+) имеет очень высокое сопротивление скольжению даже в мокром состоянии. В соответствии со стандартами DIN 51097 и DIN 51130 Twinson достигает самой высокой и самой безопасной классификации.

Эти значения сопротивления скольжению измеряются уклоном и идеально подходят для сравнительного испытания материалов для напольных покрытий. Напольные покрытия проверяются путем установки их на поверхность уклона. Затем оператор перемещается или ходит вперед и назад согласно указанному методу испытания, одновременно наклоняя стол при наборе скорости, используя пульт дистанционного управления. Во время наклона оператор не может видеть показание, которое отображает угол стола. Когда происходит скольжение и оператор теряет равновесие на напольном покрытии, считывается показание угла наклона. Оператор использует специальную обувь с определенным единственным материалом во время каждого испытания, чтобы обувь не стала переменным фактором в эксперименте. Безопасность оператора обеспечивается ремнем безопасности, прикрепленным к верхнему portalу. Последовательность оператора проверяется с интервалом при помощи специально изготовленных калибровочных пластин настила.



- **Испытание в обуви DIN 51130:** Это испытание используется для тестирования сопротивления скольжению поверхности с помощью специальных ботинок с протектором, одетых на оператора, который находится на смазанном уклоне. Это испытание является наиболее полезным для оценки поверхности профилей, где существует высокий риск заражения. Испытание проводится оператором, стоящим на уклоне в обуви с протектором. Само испытание выполняется медленным наклоном уклона и измерением угла (в градусах) в тот момент, когда оператор начинает скользить. Каждое значение R включает в себя определенный диапазон градусов. Идея состоит в том, что поверхность испытывается в самых экстремальных условиях.

ЗНАЧЕНИЕ R	ГРАДУСЫ
R9 = чрезвычайно небезопасно	6°-10°
R10 = небезопасно	10°-19°
R11 = средне	19°-27°
R12 = безопасно	27°-35°
R13 = безопасно в высшей степени	35°+

- **Испытание на уклоне босиком DIN 51097:**

Это испытание используется для напольной плитки или поверхности профиля во влажных условиях и босиком. Плитка или профилированные поверхности фиксируются на увлажненном уклоне, и оператор испытания ходит по ним, при этом уклон устанавливается в последовательности увеличения углов, пока человек не начнет скользить. Угол, под которым происходит скольжение, записывается.

Плитки или профилированные поверхности классифицируются в одну из трех групп. А, В, С, как показатель их уровня сопротивления скольжению.

ЗНАЧЕНИЕ	ГРАДУСЫ
A = небезопасно	12°-18°
B = средне	18°-24°
C = безопасно в высшей степени	24° +

- Напольный слайдер 2000 EN 13893:

Это испытание измеряется с помощью устройства (напольный слайдер 2000), которое измеряет коэффициент динамического трения по напольным покрытиям. Нормальная нагрузка 24N и скорость 0,20 м/с. Испытание проводится с 3 различными типами марок (слайдеров):

стандартная резина, кожа и синтетика в сухих и влажных условиях.

Сопротивление трению 0 является самым низким результатом, а сопротивление трению 1 является максимальным результатом.



- Маятниковый тест CEN/TS 15676:

Это испытание измеряет характеристики трения каждого образца путем определения мокрого динамического трения между образцом и ползунком маятника, который качается в вертикальной плоскости. Прибор испытания скольжения маятником, как оказалось, дает хорошее

соотношение между своими показаниями и частотой несчастных случаев, связанных со скольжением пешеходов, а также воспроизводит те же характеристики гидравлической нагрузки, которые происходят, когда человек скользит.

Критерий для оценки результатов испытаний на сопротивление скольжению основан на работе научно-исследовательской станции в 1960 годах, которая поддерживается опытом исследователей и такими органами, как бывший GLC, за последние 40 лет. Эта работа предположила, что для достаточно активных пешеходов без нагрузок в возрасте от 18 до 60 лет уровень PTV от 36 или выше представил приемлемо низкий риск скольжения при ходьбе по прямой линии на ровной поверхности.



## Механические свойства:

### *А. Ударопрочность:*

EN 477 описывает метод испытания для определения влияния ударопрочности профиля. Профиль подлежит воздействию удара с известной высоты, на смотровой поверхности, посередине между двумя опорными внутренними сетями, при определенной фиксированной температуре. В настоящее время нет спецификаций для ударопрочности на европейском уровне, поэтому принимается любое значения удара. Свободное падение должно быть больше 10Дж; это эквивалентно 1 кг веса, падающего с высоты 1 м, не проявляя никаких признаков повреждения.

### *Б. Сопротивление изгибу:*

EN 310 устанавливает метод определения очевидного модуля упругости в горизонтальном изгибе и прочность на изгиб. Метод испытаний состоит в применении, при заданной скорости, силы посредством загрузки края в осевом направлении к лицевой стороне образца, который размещен на двух опорных позициях. Образец является продуктом в полный размер, ширина должна быть фактической шириной профиля. Полная длина образца определяется как 20-кратный размер его толщины плюс 50 мм до максимум 1050 мм. Расчетное значение является очевидным модулем упругости из-за поперечных сил, индуцированных в образце. Сила изгиба - максимальное напряжение, которое рассчитывается от максимальной силы, записанной при процедуре изгиба. Доска Terrase(+) располагается на 2 опорах на расстоянии 600 мм, в то время как гибочная машина применяет силу, пока отклонение не достигнет 3 мм. Суммарная сила выражается в модуле изгиба и прочности на изгиб, результат указывает на жесткость профиля. Затем гибочная машина применяет нарастающую силу, пока профиль не сломается, расстояние отклонения в точке нарушения измеряется в миллиметрах.

### *В. Деформация:*

Те же профили для испытания проверяются на деформацию силой 85 кг при 50°C в течение 7 дней, и регистрируется дополнительный изгиб. Определение в постоянном климате фактора продолжительности нагрузки (потеря прочности со временем под нагрузкой) и коэффициента деформации (коэффициент увеличения отклонения со временем к начальной упругой деформации) на изгиб, применяя и поддерживая постоянный момент на центральной области испытываемого образца; измеряются и время наработки на отказ, и увеличение отклонения со временем.

## Прочность:

### *А. Естественное обесцвечивание:*

Профили подвергаются испытанию в течение 1 года в официальном испытательном центре Vandol для проверки изменения в естественных условиях. Измеряются обесцвечивание, ударная устойчивость и сохранение прочности на изгибе.

EN ISO 877 определяет методы воздействия на пластмассы солнечного излучения, либо посредством прямого воздействия естественных условий (Метод А), непрямого солнечного излучения, изменяя его спектральное распределение с использованием стекла для имитации старения пластмасс, расположенных за стеклами зданий или автомобилей (Метод Б), либо солнечного излучения, усиленного использованием зеркал Френеля для достижения ускорения процессов изменений в естественных условиях (Метод В). Старение продуктов из древесно-полимерного композита (ДПК) можно оценить:

- изменением ударной вязкости Шарпи в соответствии с EN ISO 179-1 тип 1fU
- степенью мела в соответствии с prEN ISO 4628-6
- разницей цвета, которая определяется на фоне серой шкалы в соответствии с EN 20105-A03 или разницей цвета,  $\Delta L^*$ ,  $\Delta a^*$ ,  $\Delta b^*$ ,  $\Delta E^*$ , определяемой в соответствии с ISO 7724-1, ISO 7724-2 и ISO 7724-3.

### *Б. Циклические условия EN 321:*

Профили подвергаются циклическим испытаниям:

- 28 дней под водой при температуре 20°C, затем 24 часа при -25°C, а затем 3 дня при температуре 70°C
- 3 дня под водой при температуре 20°C, затем 24 часа при -25°C, а затем 3 дня при температуре 70°C
- 3 дня под водой при температуре 20°C, затем 24 часа при -25°C, а затем 3 дня при температуре 70°C

После этого испытания измеряется сохранение прочности при изгибе.

### *В. Испытание кипячением ISO 1087-1:*

Профиль подвергается воздействию испытания кипячением в течение 5 часов и после этого периода измеряются увеличение массы, увеличение длины, увеличение ширины и увеличение толщины.

### *Г. Сопротивляемость биологическим агентам:*

EN 350-1: Эта часть EN 350 дает рекомендации по методам определения естественной прочности необработанного цельного дерева атакам - дереворазрушающих грибов - насекомых (жуков и термитов) - морских организмов и принципы классификации древесины на основе методов испытаний.

## Термические свойства:

### *А. Реверсия тепла:*

Настоящий стандарт EN 479 устанавливает процент линейной усадки профилей при повышенной температуре. Стабильность размеров является отличным показателем любых внутренних или остаточных напряжений в профиле, который может быть результатом процесса экструзии. При использовании усадка может привести к искажению профиля. Это испытание состоит в размещении образца определенной длины в печи при 100°C в течение 1 часа. Отмеченная длина этого образца измеряется в одинаковых условиях, до и после нагревания в печи. Реверсия тепла рассчитывается как процентное изменение окончательной длины по отношению к исходной длине на пару знаков.

### *Б. Накопление тепла:*

Внешние изделия из ПВХ восприимчивы к искажению из-за перегрева от воздействия солнца. Цвет продуктов, его излучение и его уровни отражения могут повлиять на накопление тепла. Как правило, чем темнее цвет, тем больше энергии поглощается. Тем не менее, даже продукты с таким же очевидным цветом могут обладать различными уровнями накопления тепла, это связано с фактическим пигментом цвета.

Наибольшее накопление тепла происходит в черных цветах, содержащих углеродный черный пигмент. Черный контрольный образец, применяемый в этом испытательном методе, содержит 2,5 части печной сажи на 100 частей суспензионной смолы ПВХ. Для поверхности на 45° или на горизонтальной плоскости, где солнце перпендикулярно, максимальное повышение температуры выше температуры окружающей среды для этого черного цвета составляет 90°F (50°C) и 74°F (41°C) для вертикальной поверхности. Это предполагает, что измерения проводились в безоблачный день, без ветра и без тяжелой изоляции на обратной стороне образца. С применением определенного типа тепловой лампы для имитации солнечной энергии этот испытательный метод измеряет повышение температуры относительно температуры известной черной поверхности, отсюда предсказано накопление тепла. Испытательный метод также предсказывает накопление тепла систем различного цвета либо пигмента или обоих. Данный метод обеспечивает относительное накопление тепла по сравнению с черным при определенных жестких условиях, но это не предсказывает фактических температур применения продукта, так как это может зависеть от: температуры воздуха, угла солнца, концентрации облаков, скорости ветра, изоляции или расположения за стеклом, и т.д.

Определение предсказанного испытательного метода накопления тепла, описанного в ASTM D4803-2002 и prCEN/TS 15534 приложение F, охватывает прогнозирование повышения температуры выше окружающего воздуха из-за количества энергии, поглощенной образцом от солнца, относительно уровня черного цвета.

Предсказанное максимальное накопление тепла рассчитывается путем умножения экспериментального повышения температуры в условиях реального солнечного воздействия на отношение повышения температуры образца и повышение температуры черного контрольного образца, измеренного под ИК-лампой 250В.

## Горение:

### *А. Однопламенный источник ISO 71925-2:*

Испытание определяет возможность воспламенения вертикально установленного образца для испытаний под воздействием небольшого пламени, с краю и/или на поверхности образца. Источник возгорания состоит из небольшого пламени (0,8 кВт), который ставится под углом 45° по горизонтали образца. Источник возгорания находится на скользящей платформе, так что пламя можно зажечь и сдвинуть с помощью плавного движения. Под продукт, который должен быть испытан, кладут небольшую корзину с двумя слоями фильтровальной бумаги для сбора возможных горящих и/или не горящих капель или частиц, определяющих время воспламенения фильтровальной бумаги. Размеры образца составляют 250 мм x 90 мм. Для каждого применения пламени должны испытываться 6 образцов. Продолжительность воздействия пламени составляет 15 или 30 сек, в зависимости от ожидаемой классификации Euroclass. Во время и после воздействия пламени проводится наблюдение, достигает ли распространение пламени отметки 150 мм в течение 20 секунд или 60 секунд после применения пламени.

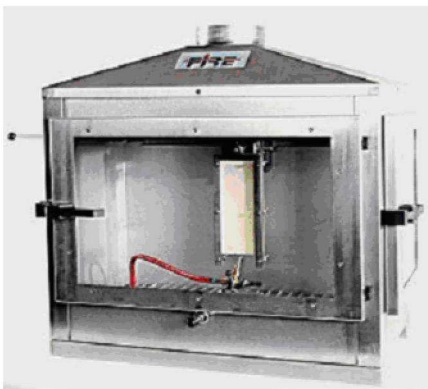



### *Б. Терморрадиационный источник:*

EN ISO 9239-1 устанавливает метод оценки горения и распространения пламени против ветра горизонтально расположенного настила, который подвергают радиационному градиенту теплового потока в испытательной камере при воспламенении с пилотным пламенем. EN ISO 9239-1 применяется для измерения и описания свойств покрытия под влиянием тепла и пламени в контролируемых лабораторных условиях. Испытуемые образцы представлять напольное покрытие в его конечном использовании. С интервалами в 10 минут от начала испытаний и во время прекращения горения измеряются расстояния между фронтом горения и нулевой точкой. Любое значительное явление, такое как переходное горение, плавка, образование пузырей, время и место светящегося сгорания после срыва пламени, проникновение пламени в подложку, наблюдается и регистрируется.

### *В. Горячее испытание BS 4790:*

Нагретую гайку из нержавеющей стали располагают на видимой поверхности материала, подлежащего испытанию. Измеряется количество зажигания и послесвечения, а также наибольший радиус эффекта зажигания от точки приложения гайки. Испытываются три гайки из нержавеющей стали весом  $30 \pm 2$  г до  $900 \pm 20^\circ\text{C}$ , и гайка снимается с покрытия Terrace(+) через  $30 \pm 2$  сек. Измеряется время угасания пламени, время послесвечения/тления или время достижения внешнего зажимного кольца. Записывается радиус последствия зажигания на обеих поверхностях использования под стороной образца.

Радиус испытываемой области:

- до 35 мм: Низкий радиус эффекта воспламенения
- от 40 до 75 мм: Средний радиус эффекта воспламенения
- от 80 мм и выше: Высокий радиус эффекта воспламенения

## 1.3 Профильные листы

### 1.3.1 Профильный лист P9552:

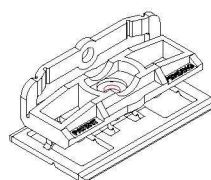
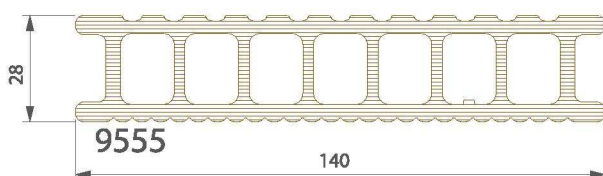
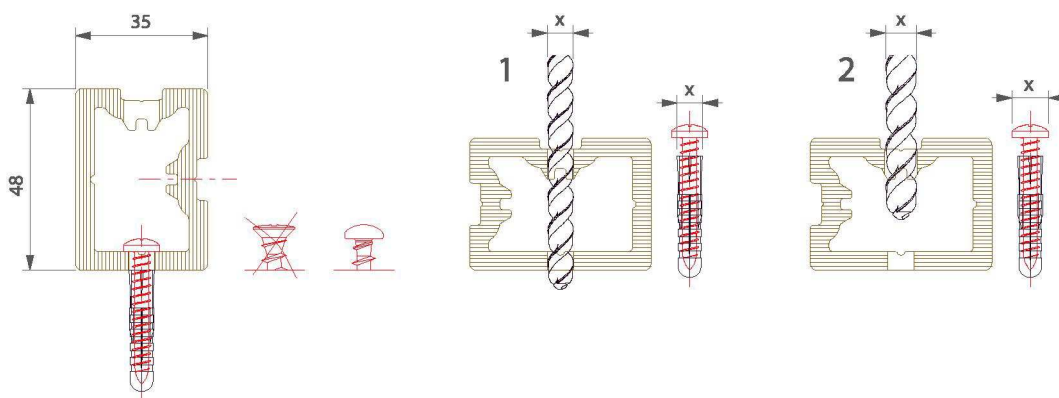
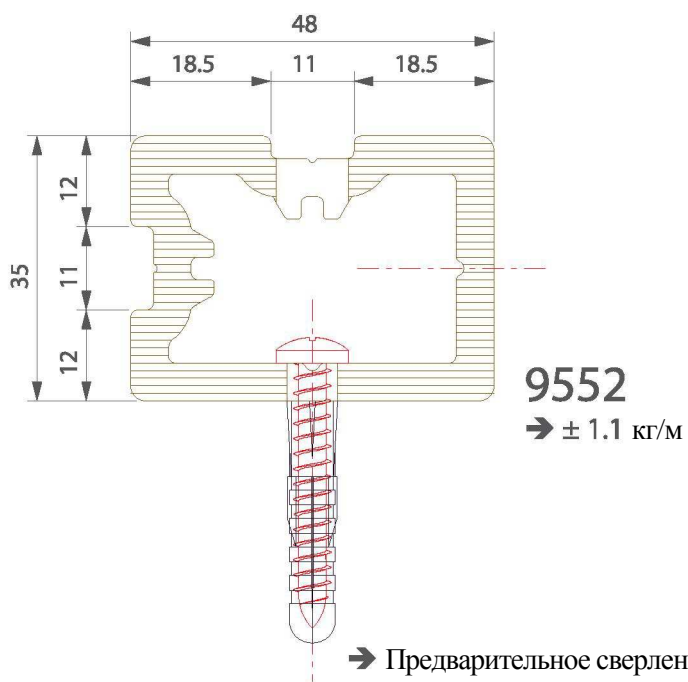

9540  
(Черный полиамид)



9538

### 1.3.2 Профильный лист P9523:

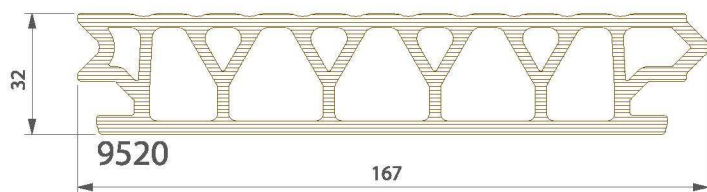
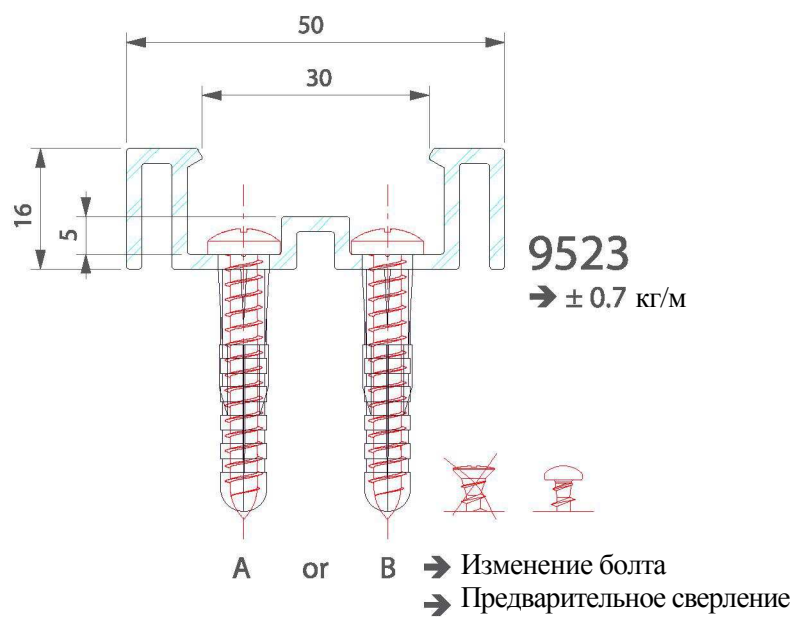

9525  
(Черный полиамид)

9546

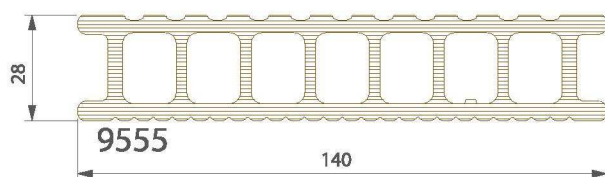

9528  
(Черный полиамид)

9546

1.3.3 Профильный лист P9522:

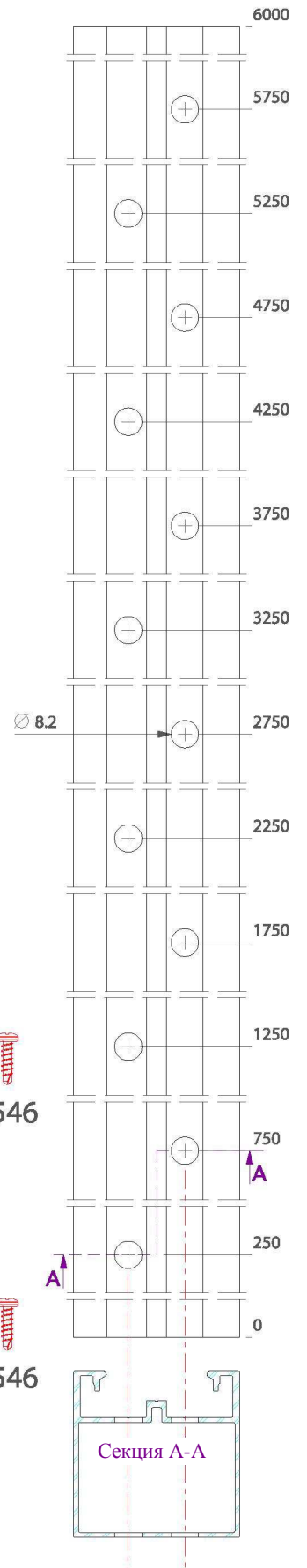
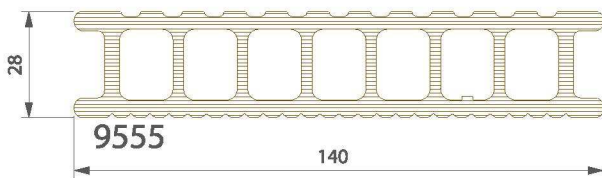
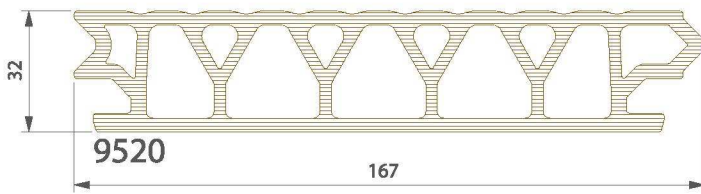
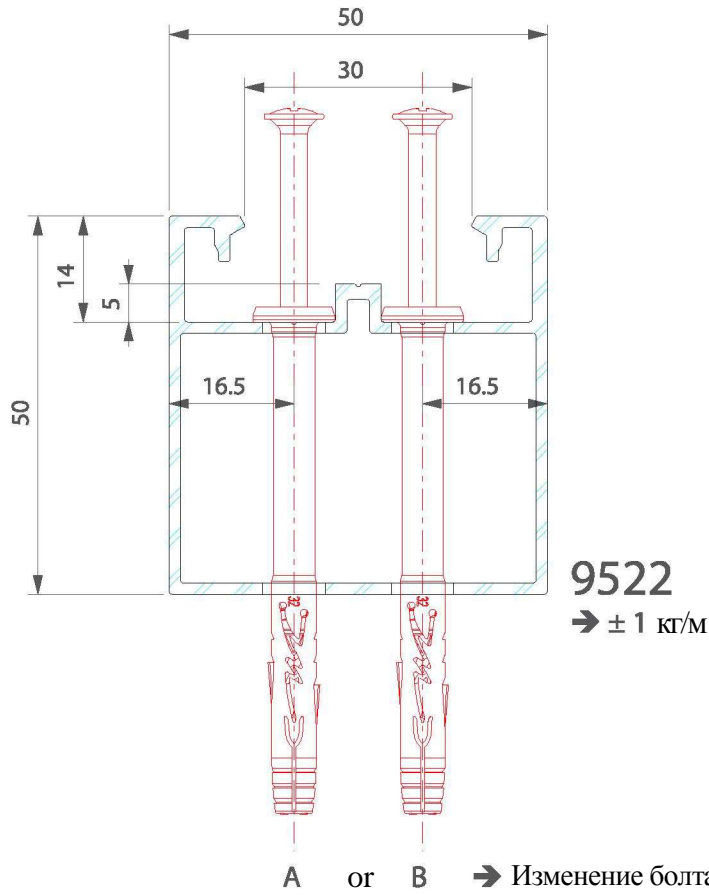

1.3.4 Профильный лист P9524:

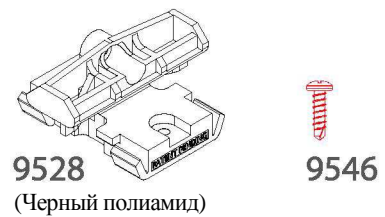
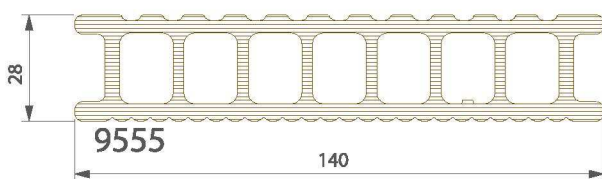
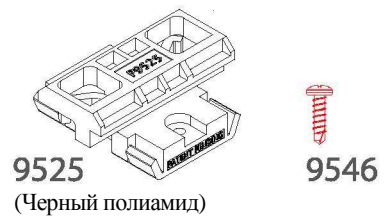
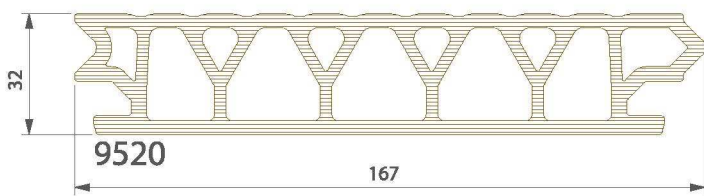
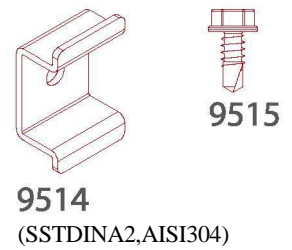
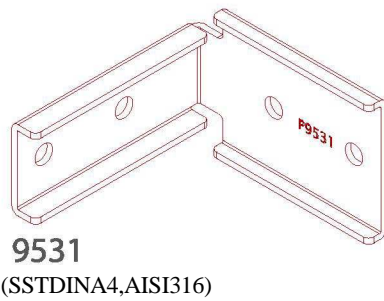
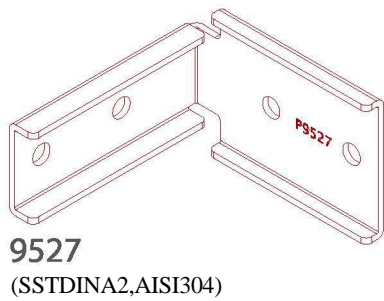
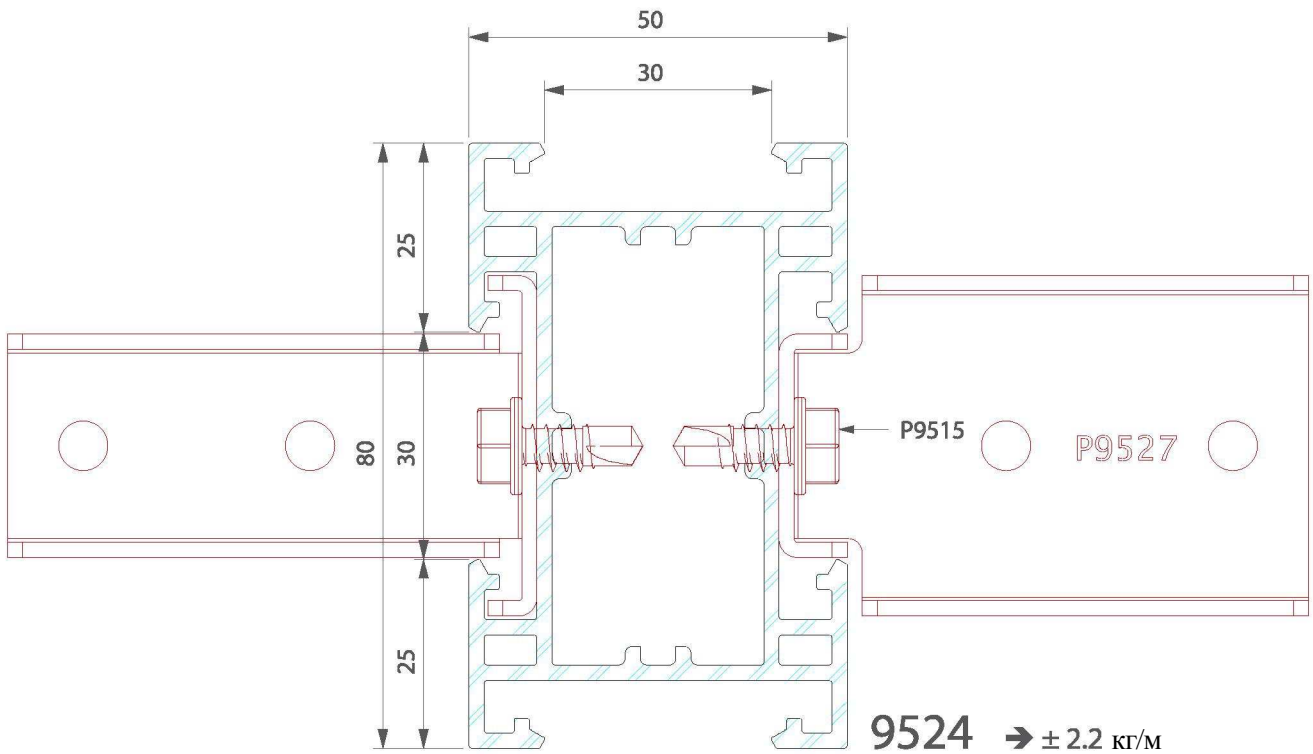

### 1.3.5 Деревянный профильный лист:

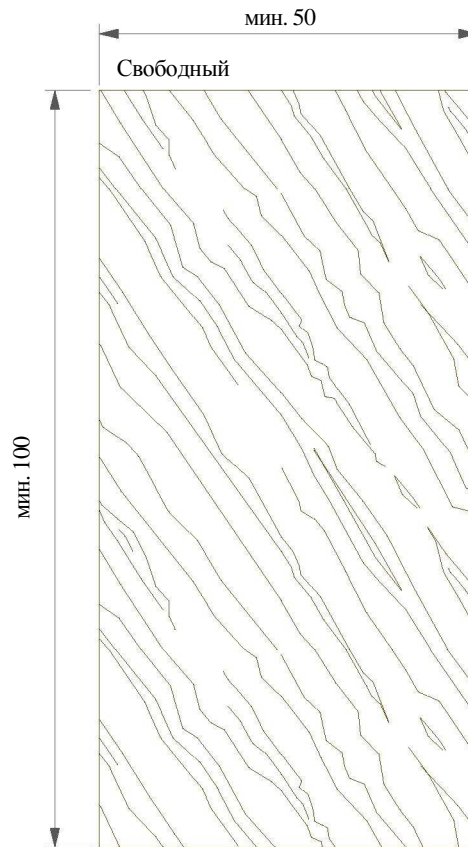
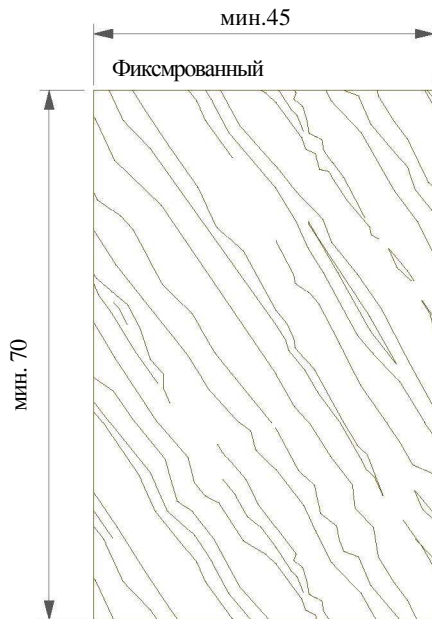

#### Дерево

- ➔ Нет в ассортименте продуктов, только рекомендация.
- ➔ Предварительное сверление 0,3 мм.
- ➔ Просим посоветоваться с поставщиком древесины.
- ➔ Класс прочности 1 для всех стран, класс 4 для Франции

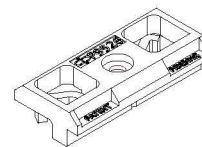
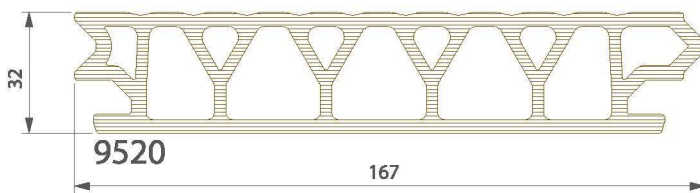

**9526**  
(Черный полиамид)

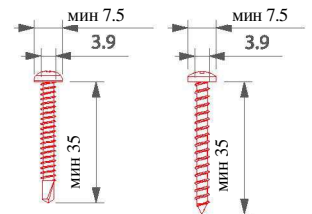

DIN7504/DIN7981  
Твердая/Мягкая порода

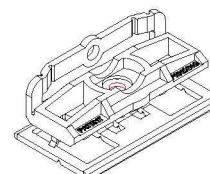
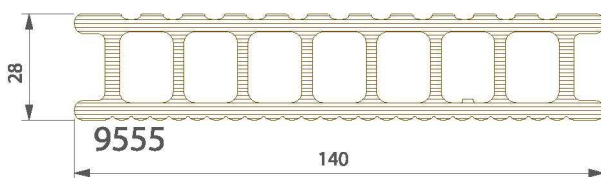

**9540**  
(Черный полиамид)



**9538**  
(=Твердая+Мягкая порода)

### 1.3.6 Профильный лист P9555:

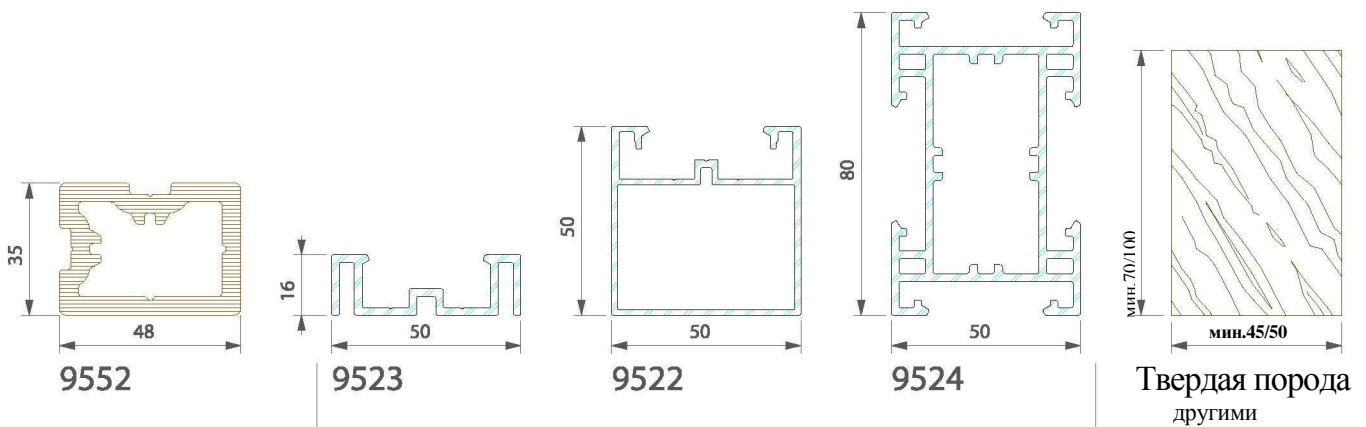
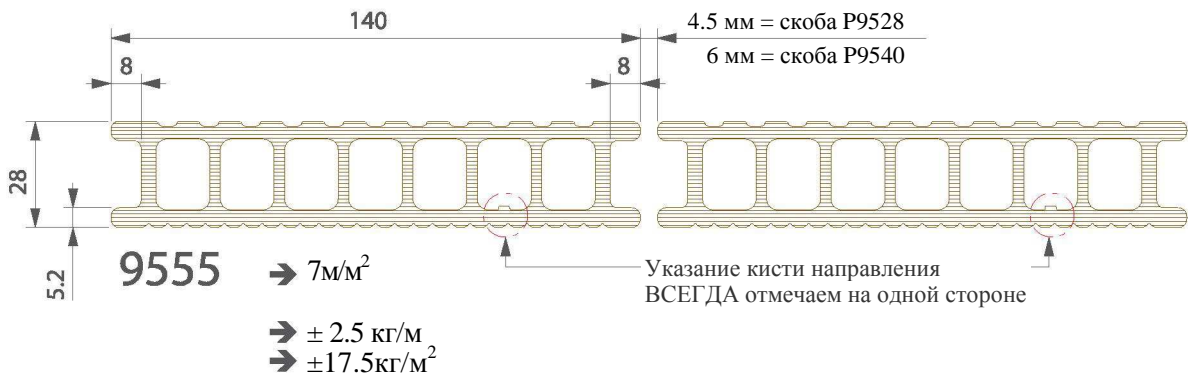

1.3.7 Профильный лист Р9520:

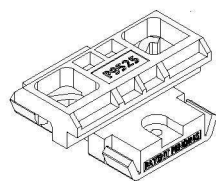
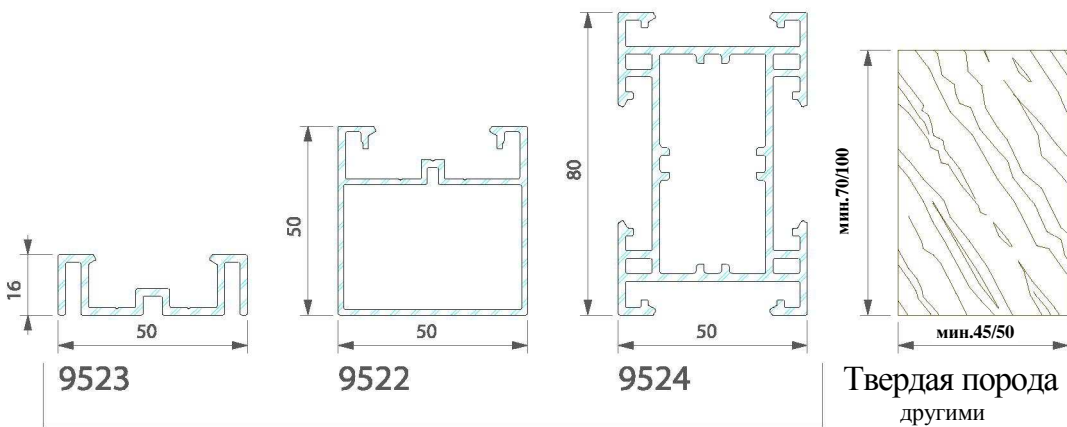
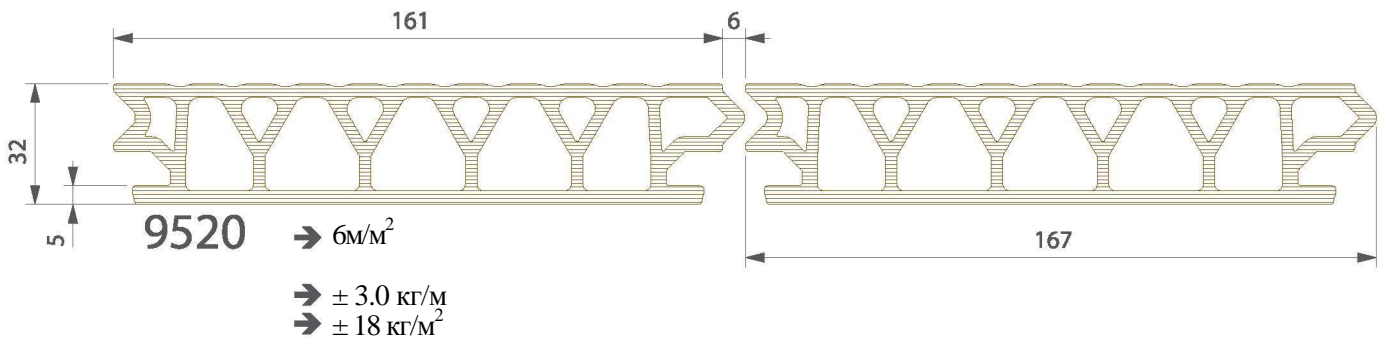

9525  
(Черный полиамид)

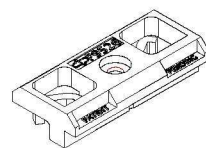

9526  
(Черный полиамид)



1.3.8 Профильный лист P9543:

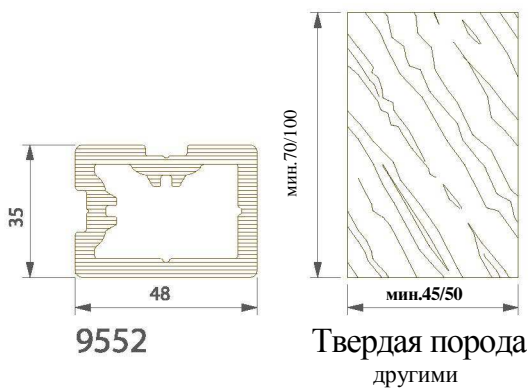
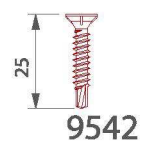
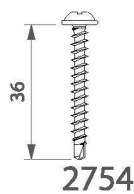
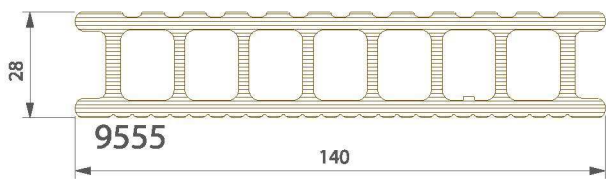
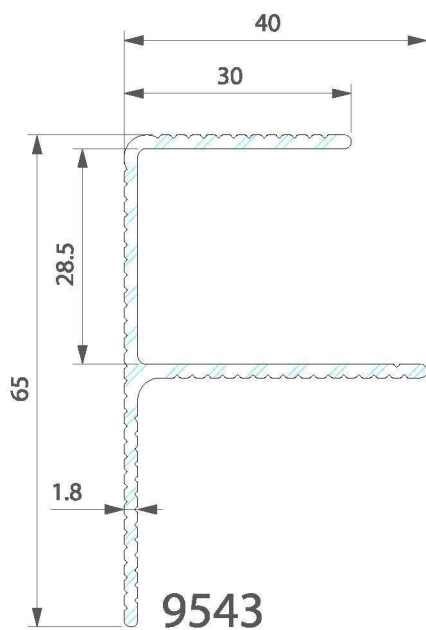

### 1.3.9 Профильный лист Р9518:

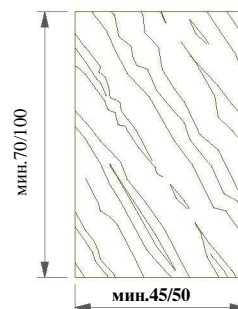
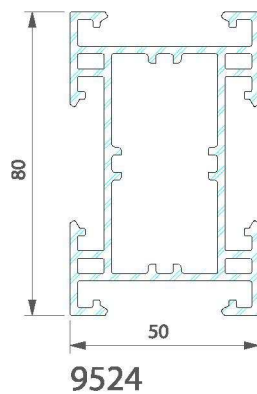
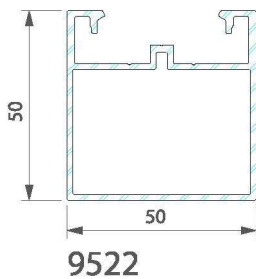
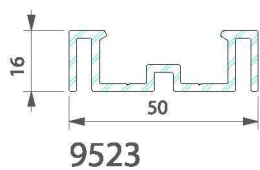
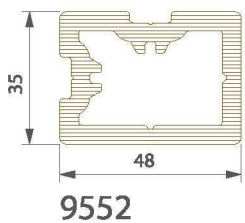
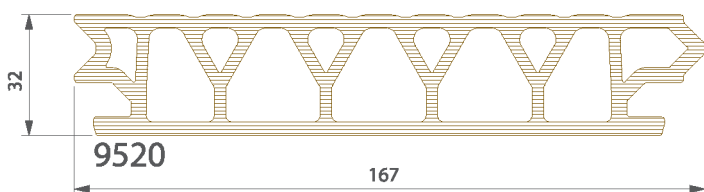
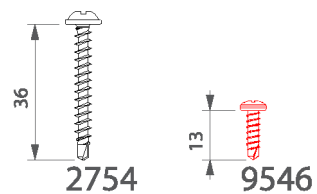
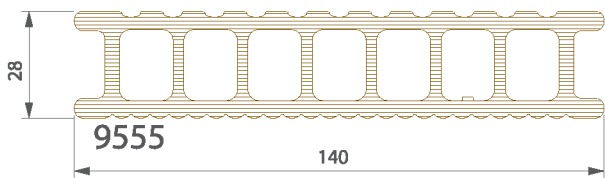
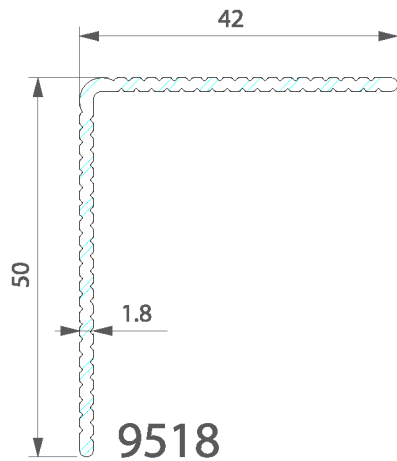

Твердая порода  
другими

# *Terrace / Terrace+* *Общий план*

**deceuninck**

2.1 Подготовка

2.2 Обзор и проверка

2.3 Пошаговая сборка

## 2.1 Подготовка

Перед составлением плана лучшим решением является подготовка письменного списка всех общих и конкретных требований для Вашего напольного покрытия. Следующие вопросы помогут Вам в этом:

- Для чего мы хотим использовать свой настил? Какого размера он должен быть? Сколько людей будет его использовать? Является ли это для жилого или коммерческого использования?
- Где будет идти дренажная вода? В какую сторону должен смотреть склон?
- Сможем ли мы в дальнейшем использовать электроприборы? У нас есть доступ к внутреннему электропитанию?
- Как мы будем гарантировать достаточную циркуляцию воздуха под настилом?
- Нужно ли включать вечернее освещение? Будут ли светильники стоять отдельно или будут встроены в поверхность настила?
- Каковы условия площадки и фундамента? Достаточно ли она устойчива? Как давно она существует? Есть ли какие-либо строительные части или корни деревьев под секцией, где планируется настил? Как мы размещать и обеспечивать устойчивость структуры под настилом? Нужно ли снять много земли для того, чтобы сделать настил устойчивым? Что мы будем делать с избыточным земляным материалом?
- Если это - терраса на крыше: из чего сделан верхний слой крыши? Можно ли на нем что-нибудь построить? Как можно закрепить доски, не повредив водонепроницаемый слой?
- Какой тип соединения будет использоваться? Каковы стандартные длины?
- Как будет создаваться тень, если это необходимо?
- Как будет осуществляться переход от/до дома (лифт, дорожки, ...)?
- Будет ли нужно дополнительное отопление?
- Какие части настила будут накрыты? Если Вы живете в области с частыми дождями, собираетесь ли использовать настил, когда идет дождь? Как будет собираться и крепиться конструкция?
- Нужна ли зона приема пищи, которая включает стол, область для приготовления пищи, хранения, гриля, отдыха.
- Джакузи, садовые вазоны, зона для чтения ...?

### 2.1.1 Проектирование плана:

*A. Сфотографируйте площадку (увеличить) и отметьте:*

- детали
  - размеры
  - очертания дома, включая двери и соответствующие окна
  - опасности: подземное электричество, газ, телефон, кабельное телевидение, емкости (вода, топливо, септик)
  - большие природные объекты: деревья, кустарники
  - расположение соседних домов и земельных участков
  - расположение водосточных труб, уносящих воду
  - направления по компасу:
  - направления ветра
  - положение солнца в течение дня: тени от дома или близлежащих деревьев, которые будут влиять на затенение настила
- точно определить общее падение высоты за определенное расстояние по горизонтали  
■ попытаться интегрировать множество небольших конструкций в одно целое

*B. Начертите план настила, который включает:*

- все компоненты, взятые из фотографий в процессе подготовки
- все важные измерения:
- общий размер
- расположения опорных балок (в зависимости от направления доски Terrace(+))
- отделочные профили
- периметр дома
- двери и окна.

*C. Начертите план лифтов, который включает:*

- высоты различных компонентов настила
- вертикальное расположение
- другую информацию, которую нелегко передать на плане

### 2.1.2 Ограничения установки:

Сначала внимательно прочитайте инструкцию по установке. Twinson обладает некоторыми специфическими методами установки, которые включают правила расширения, правила поддержки, правила фиксации, ...

 Тщательное изучение технической инструкции обеспечит более прибыльные проекты. Невыполнение этого требования может привести к сложностям в установке, непредвиденным проблемам или даже ошибкам, которые могут поставить под угрозу долгосрочную целостность настила и/или гарантию продукта.

- Соответствует ли конструкция местным строительными нормами и правилами планирования и приняты ли следующие положения во внимание?
  - Соответствует требованиям к безопасности конструкций
  - работы по установке сантехники или электрики для джакузи или освещения
  - требования глубины и сейсмичности

- Акклиматизировать профили к местным условиям площадки по крайней мере за 24 часа до начала установки.
- Установка при ниже 0°C не допускается.
- Профили Twinson Terrace(+) не должны быть использованы в качестве структурного компонента.
- Доски Twinson Terrace(+) должны быть установлены на сетку или решетку. Запрещается устанавливать доски непосредственно на ровную землю по причинам вентилирования и отвода воды.
- Доски нельзя приклеить к земле.

### 2.1.3 Проектные решения:

Выбор площадки для климата и воздействия.

- При размещении настила необходимо учитывать влияние местных погодных условий.
- Расположение настила в связи с ежедневным движением солнца: для стран к северу от экватора:
- Холодный климат: избегать северной и более прохладной стороны дома
  - разместить на южной и западной сторонах дома, чтобы ловить лучи дневного и вечернего солнца
  - тени от деревьев нежелательны
  - Теплый климат: создать тень по месту
  - разместить на восточной стороне дома
  - воспользоваться тенью во второй половине дня или ранним вечером
  - Очень жаркий климат:
  - разместить на северной стороне дома
  - воспользоваться самой холодной стороной в полдень
  - При выборе местоположения настила необходимо обеспечить достаточный беспрепятственный поток воздуха, позволяющий полное высыхание пространства под настилом. Необходимо обеспечить вентиляционные отверстия/воздушные каналы в различных местах по всему периметру.
  - Находится ли настил в окружении деревьев? Затененный настил потребует больше очистки от мха, мусора или сока с деревьев. Более светлые цвета Terrace(+) будут зависеть от этого больше, чем цвета потемнее.

### 2.1.4 Установки, которые требуют совета эксперта или инженера:

- Высоко поднятые настилы
- Земля с плохой несущей способностью
- Крутые или нестабильные склоны
- Большие укосины
- Настилы на крыше
- Поддерживающие структуры и фундаменты с сосредоточенной нагрузкой, такие как ванны, джакузи, большие цветочные горшки, ...

## 2.2 Обзор и проверка

### 2.2.1 Состояние фундамента

Поддерживающая структура и фундамент настила должны:

- быть достаточно устойчивыми, чтобы выдержать сам настил
  - статическую весовую нагрузку
  - людей, которые будут использовать настил
  - все объекты, которые будут установлены на настил
- быть защищены против
  - гниения и насекомых
- быть достаточно прочными, чтобы выдержать
  - температуры замерзания
  - ветер или небольшие землетрясения
- быть плоскими с уклоном 10мм/м в направлении досок Twinson Terrace(+)
  - для правильного дренажа
  - избегать заболачивания



Необходимо обратиться за советом к специалисту, если есть сомнения по поводу фундамента.

### 2.2.2 Фундамент, подготовленный для ФИКСИРОВАННОЙ подструктуры

**ФИКСИРОВАННАЯ** = ОСНОВАНИЕ, НЕПОСРЕДСТВЕННО ЗАФИКСИРОВАННОЕ НА ФУНДАМЕНТЕ

ФУНДАМЕНТ	ВЫРАВНИВАНИЕ			
Concrete (slab)	<ul style="list-style-type: none"> <li>• Подкладка</li> <li>• Прокладка или шайбы</li> <li>• Цемент</li> <li>• ...</li> </ul>			
<p>БЕТОН</p> <p>СУЩЕСТВУЮЩАЯ ТЕРРАССА</p> <p>... (*)</p> <p>(*) в зависимости от состава фундамента просим обратиться к местному архитектору, инженеру, ...</p>	<b>ПОЛНОСТЬЮ ПОДДЕРЖИВАЕМОЕ ОСНОВАНИЕ</b>			
	<b>P9552</b>	<p>≤500mm</p>		<p>63</p> <p>35 мм + 28 мм</p> <p>76</p> <p>48 мм + 28 мм</p>
	<b>P9523</b>	<p>≤500mm</p>		<p>44</p> <p>16 мм + 28 мм</p> <p>48</p> <p>16 мм + 32 мм</p>
	<b>НЕ ПОЛНОСТЬЮ ПОДДЕРЖИВАЕМОЕ ОСНОВАНИЕ</b>			
	<b>P9522</b>	<p>500mm</p> <p>500mm</p>		<p>78</p> <p>50 мм + 28 мм</p> <p>82</p> <p>50 мм + 32 мм</p>

## 2.2.3 Фундамент, подготовленный для СВОБОДНОЙ подструктуры:

**СВОБОДНАЯ = ОСНОВАНИЕ, НЕ ЗАФИКСИРОВАННОЕ НА ФУНДАМЕНТЕ**

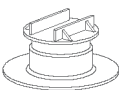

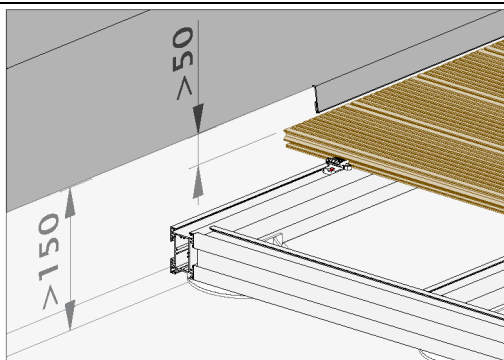

ОСНОВАНИЕ	ВЫРАВНИВАНИЕ
<p>Структурное Например:</p> <ul style="list-style-type: none"> <li>• Бетонные фундаментные столбы</li> <li>• Конструкция из деревянных столбов, которая находится на бетонной опоре</li> <li>• Стальные столбы со стальными балками</li> <li>• Бетонная опора</li> <li>• Пластиковая конусообразная форма основы с опорной тубой наверху, заполненная бетоном</li> <li>• Опорный блок</li> <li>• Список можно продолжить.</li> </ul>	<ul style="list-style-type: none"> <li>• Интеграция в структуру</li> <li>• Настраиваемая основа столба</li> </ul>
<p>Достаточно стабильная и уплотненная гравийная основа Например:</p> <ul style="list-style-type: none"> <li>• Крошка</li> <li>• Черепица</li> <li>• Гравий (подложка)</li> <li>• Галька</li> <li>• Другой камень</li> <li>• Список можно продолжить.</li> </ul>	<ul style="list-style-type: none"> <li>• Бетонные опорные тубы</li> <li>• Наружные стоки, заполненные бетоном</li> <li>• Сборные опорные блоки</li> </ul>
<p>Настил на крыше или балконе</p>	<ul style="list-style-type: none"> <li>• Бетонная подушка</li> <li>• Прокладки или блоки дорожного основания</li> <li>• Наполненные цементом мешки</li> </ul> 

- Структурный
  - При необходимости просим обратиться за советом к инженеру-строителю и проводить установку в соответствии с местными строительными нормами и законами, регулирующими планирование.
- Достаточно стабильная и уплотненная гравийная основа
  - Если необходимо, нужно интегрировать несущие точки для поддержки подструктуры системы Terrace(+).
  - Толстый слой гравия
  - Минимум 200 мм
  - Отделка геотекстилем, геотканью или земляной стальфолиевой теплоизоляцией (\*) (например, полистирол) для предотвращения роста сорняков.
- Настил на крыше или балконе
  - Бетонная подушка: минимум 400 x 400 мм и 50 мм толщиной

На настиле крыши или балкона высокие ветровые нагрузки должны быть поглощены. Для обеспечения противостояния высоким ветровым нагрузкам может быть необходимо использовать бетонные анкерные плиты. Высота гидроизоляционного слоя должна быть более 150 мм (по местным стандартам).  
Уровень досок Terrace(+) должен быть 50 мм под верхней стороной гидроизоляционного слоя (по местным стандартам).  
Соблюдайте местные строительные нормы и законы, регулирующие планирование.

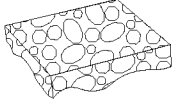
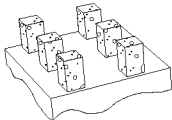
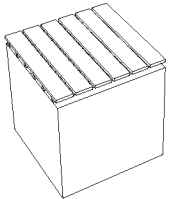
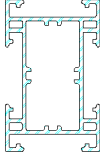
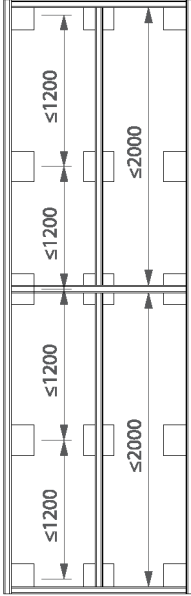

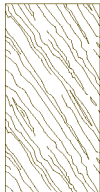
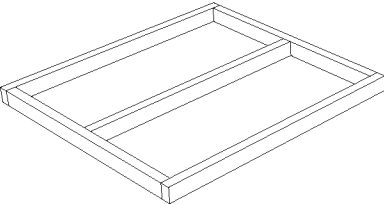
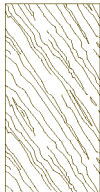
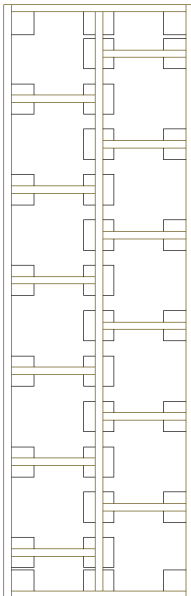
(\*) Геотекстиль, геоткань или земляная стальфолиевая теплоизоляция являются проницаемыми тканями, которые в сочетании с почвой имеют способность отделяться, фильтровать, укреплять, защищать и процеживать. При использовании в фундаменте почвы, камня, земли и т.д. их целью является повышение стабильности и снижение эрозии ветра и воды. Они также предотвращают попадание песка или других гранул, которые могут быть использованы специально из смешивания с землей внизу.

ОСНОВАНИЕ	РАМКА		
<p>ГРАВИЙ</p>  <p>БЕТОННЫЕ СТОЛБЫ</p>  <p>КРЫША/ПОДНЯТЫЙ</p>  <p>... (*)</p>	<p>P9524</p>  	<p>фиксация</p>	 <p>108</p> <p>80 мм + 28 мм</p>  <p>112</p> <p>80 мм + 32 мм</p>
<p>Твердая порода (Другими)</p>   <p>(*) в зависимости от состава фундамента просим обратиться к местному архитектору, инженеру, ...</p>	<p>Твердая порода (Другими)</p>   <p>≤500 = P9555 ≤600 = P9520</p>	<p>фиксация</p>	 <p>128</p> <p>100 мм + 28 мм</p>  <p>132</p> <p>100 мм + 32 мм</p>



## 2.3 Пошаговая сборка

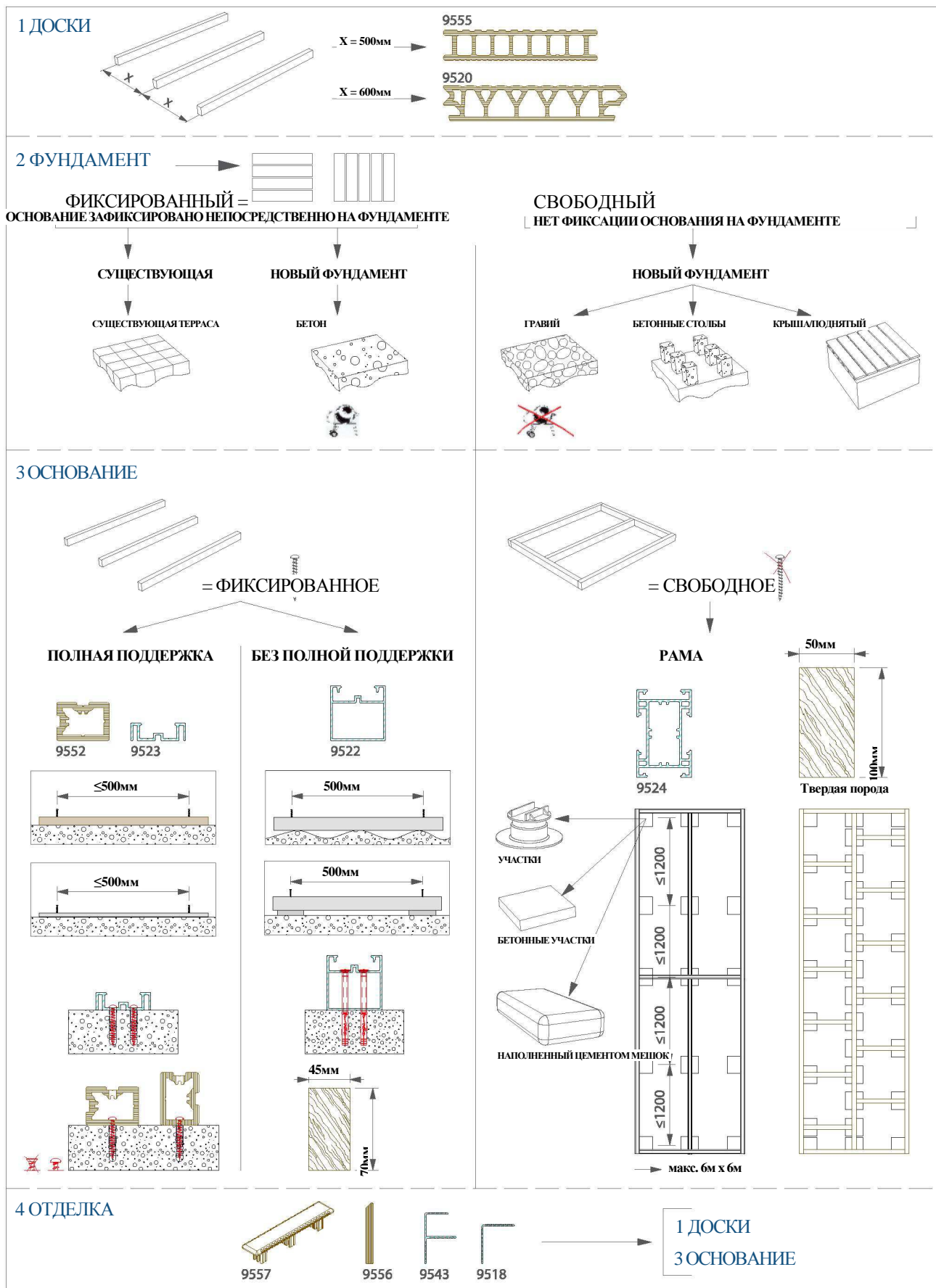

# *Terrace / Terrace+* *Основание*

**deceuninck**

3.1 Общие правила

3.2 P9552

3.3 P9523

3.4 P9522

3.5 P9524

3.6 Твердая порода

## 3.1 Общие правила

### 3.1.1 Общие положения

- Всегда применяйте минимум 3 опорные балки на отрезок (P9523, P9522, P9524 или твердую породу).
- На концах настила допускается максимальное свисание в 50 мм.
- Обеспечить достаточный свободный поток воздуха, чтобы обеспечить тщательную просушку пространства под настилом. Необходимы вентиляционные отверстия / воздушные каналы на различных позициях по всему периметру.
- Фундамент должен сохранять уклон 10мм/м в направлении бороздок. Доски Terrace(+) должны быть под тем же уклоном для обеспечения надлежащего дренажа. Дренажные положения должны быть предусмотрены под внешними водопроводными кранами.

Способ установки уклона:

- Лазер
- По линии веревки/капрона
- Кольшек уровня
- Земля/фундамент непосредственно с правильным уклоном.

Особые модели:

При планировке особой модели необходимо настроить подструктуру для поддержки модели настила. Нужно быть внимательными с расстоянием между опорами и расстоянием между досками.

- Настилы (фиксированные или свободные), в которых доски длиннее 6 м, должны быть составлены из досок по 3 м максимум.
- Свободные настилы, в которых основание длиннее или шире 6м, должны быть выполнены с использованием опорных рам 6м х 6м макс.

Для специальных проектов свяжитесь со своим дилером Terrace (+).

#### 3.1.1.1 Настилы менее 6м:

- Максимальное центральное расстояние 250 мм (=P9555) или 300 мм (=P9520) между первой и второй опорной балкой и второй последней и последней опорной балкой с установкой при 90°.
- Максимальное центральное расстояние 500 мм (=P9555) или 600 мм (=P9520) между всеми другими опорными балками с установкой при 90°.
- Для настилов, по которым будут ходить люди, эти центральные расстояния опор должны соответствовать местным правилам строительства и законам, регулирующим планирование.

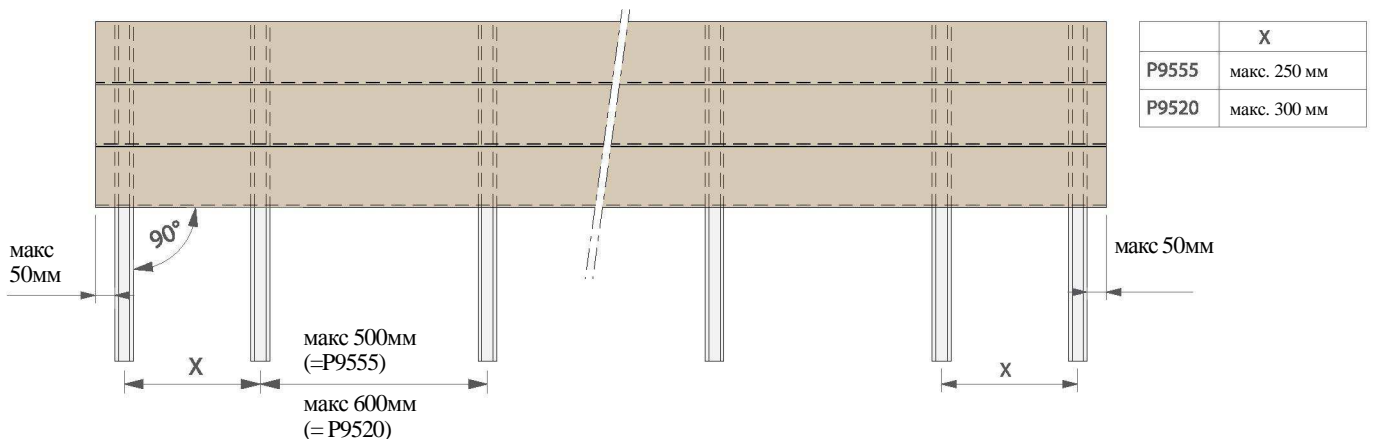

#### 3.1.1.2 Настилы длиннее 6м:

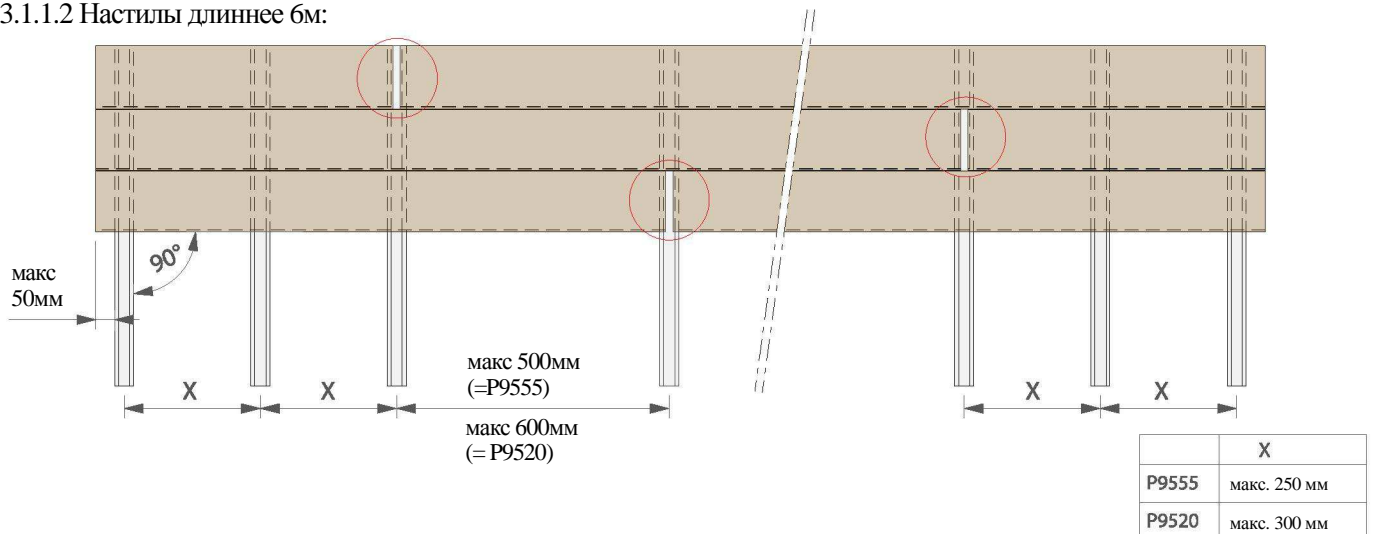

- Максимальное центральное расстояние 175 мм (=P9555) или 200 мм (=P9520 между первой и второй опорной балкой и второй последней и последней опорной балкой с установкой при 45°.
- Максимальное центральное расстояние 350 мм (=P9555) или 400 мм (=P9520) между всеми другими опорными балками с установкой при 45°.
- Это требование для опорной балки P9552 или деревянной рамы.

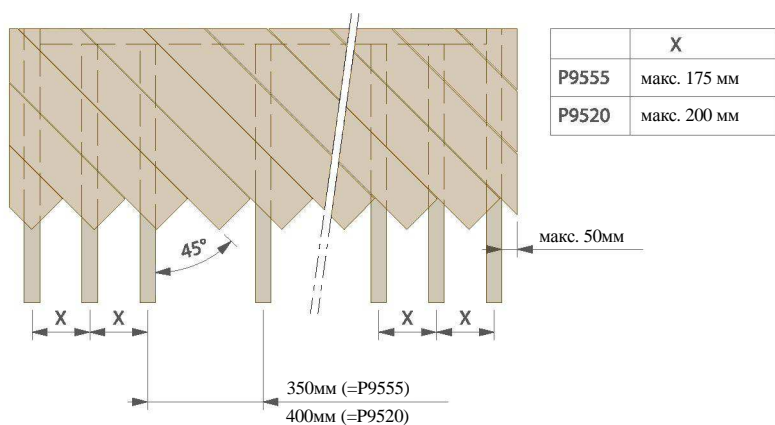

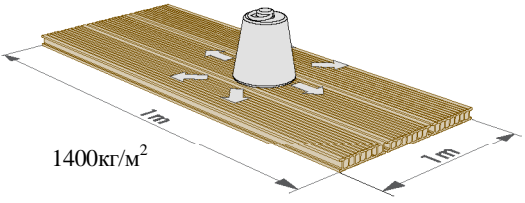
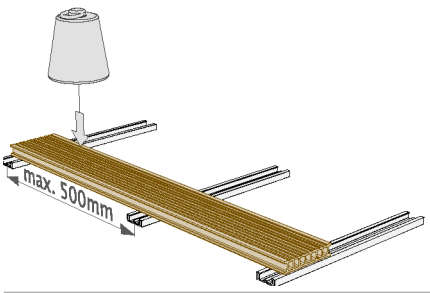
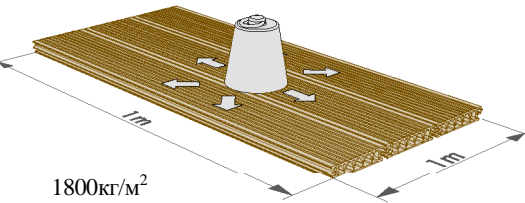
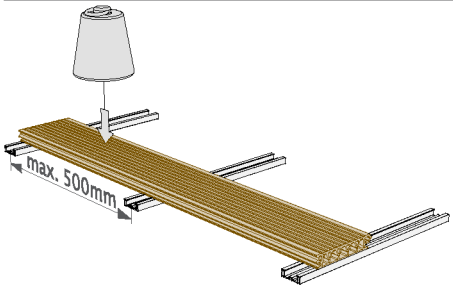
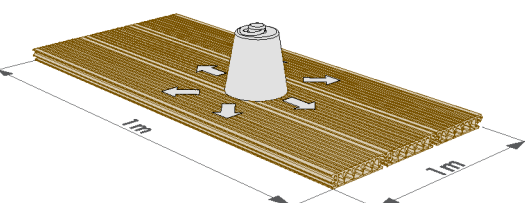
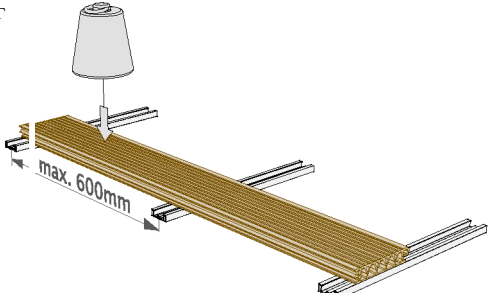
центры:	Равномерно распределенная нагрузка	Точечная нагрузка
P9555 500 мм	 <p>1400кг/м<sup>2</sup></p>	<p>макс. 100 кг</p> 
P9520 500 мм	 <p>1800кг/м<sup>2</sup></p>	<p>150 кг</p> 
P9520 600 мм	 <p>1000кг/м<sup>2</sup></p>	<p>100 кг</p> 

• В соответствии с EN 310 профили будут подвергнуты испытанию на изгиб в трех точках. Длина профиля является расстоянием между опорами плюс 100 мм. Профили не будут закреплены на опорных балках. Опорная балка испытательного оборудования должна быть цилиндрической, как описано в методе испытания EN 310. Это выполняется с помощью сосредоточенной точечной нагрузки; параметр испытания заключается в том, что доска может изгибаться не более 3 мм с нагрузкой 100 кг или 150 кг.

• P9555 -> 500 мм:

- с 1 м<sup>2</sup> это означает, что у нас 7 досок по 1 м
- **14x100 кг** точечной нагрузки, поскольку у нас 3 опорные балки = 1400 кг  
1м<sup>2</sup>

• P9520->500мм:

- с 1 м<sup>2</sup> это означает, что у нас 6 досок по 1 м
- **12 x 150 кг** точечной нагрузки, поскольку у нас 3 опорные балки = 1800 кг  
1м<sup>2</sup>

• P9520->600мм:

- с 1 м<sup>2</sup> это означает, что у нас 6 досок по 1 м
- **12x100 кг** точечной нагрузки, поскольку 3 опорные балки с расстоянием 600 мм и расчетом на 1м<sup>2</sup>= 1000 кг  
1.2м<sup>2</sup>

	P9555	P9520	P9524
Ix	18.20 см <sup>4</sup>	27.67 см <sup>4</sup>	56.38 см <sup>4</sup>
Iy	295.03 см <sup>4</sup>	530.37 см <sup>4</sup>	26.09 см <sup>4</sup>

- Для коммерческого применения, например, для ресторанов, публичных мест, ... рекомендуем максимальные центры: 350 мм = P9555 / 500 мм = P9520
- Система Terrace(+) не разработана для таких нагрузок, как машины, трейлеры, лошади, ... (этот список может быть дополнен).

**⚠ Доски настила не могут рассматриваться как самонесущие! Необходимо предусмотреть особые меры для применения в галереях, на пешеходных дорожках, смотровых балконах, лестницах, ... (этот список может быть дополнен).**

### 3.1.3 Правила расширения

#### Терраса < 6м:

- Учтите общий резерв расширения в 4 мм на погонный метр.
- Расстояние от зафиксированных объектов:

- ⚠ • Аллюминиевое основание < 6 м: допуск мин. 5 мм расширения с обоих концов настила
- Продольное направление досок Twinson: мин. 20 мм расширения с обоих концов настила
- Доски Twinson вширину: мин. 5 мм расширения с обоих концов

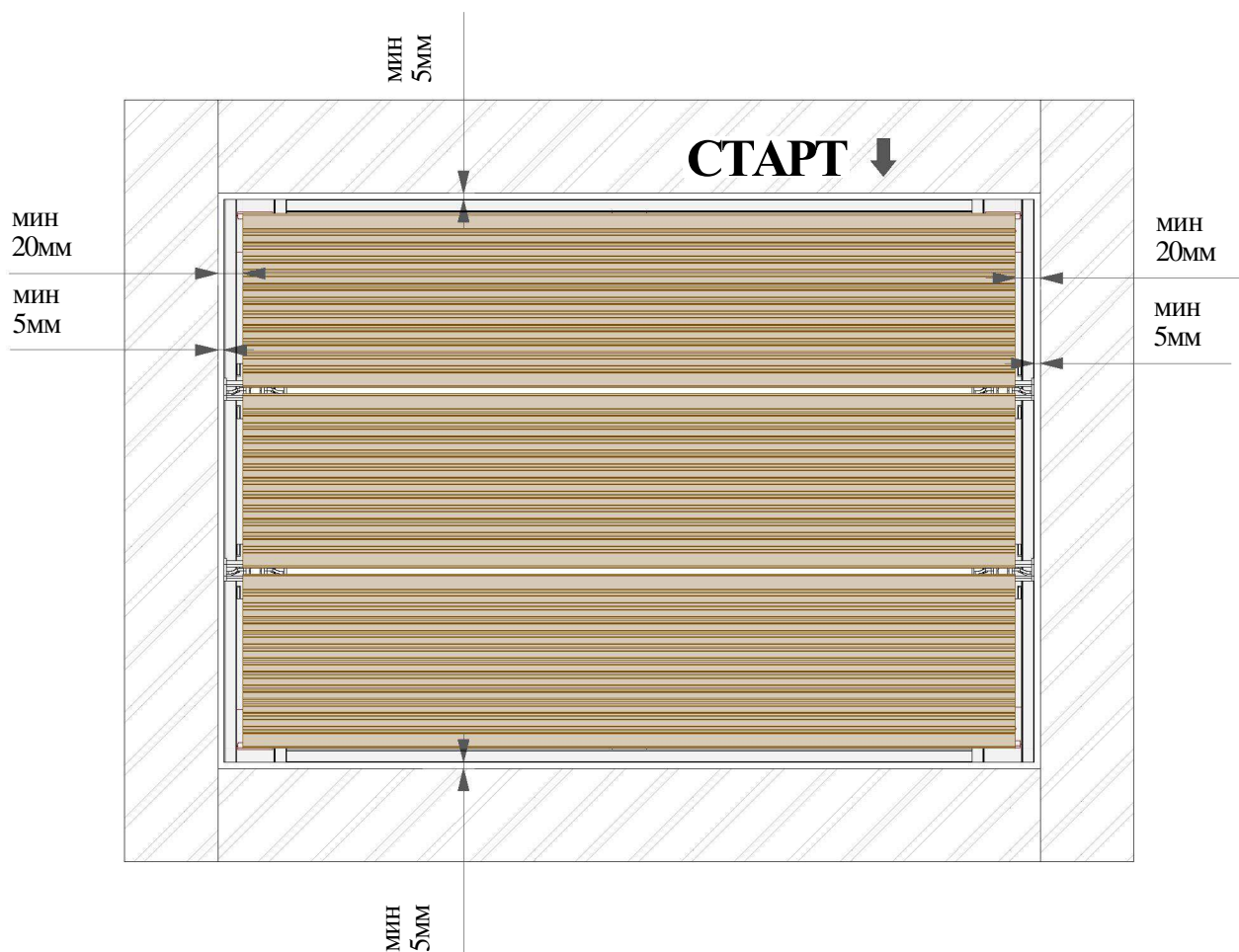

#### Терраса > 6м:

- макс. длина досок: 3м

		макс. 3м	
	макс. 3м		
макс. 3м			макс. 3м
		макс. 3м	
	макс. 3м		
макс. 3м			макс. 3м
		макс. 3м	
	макс. 3м		
макс. 3м			макс. 3м

Варианты без отделки:

Вариант А

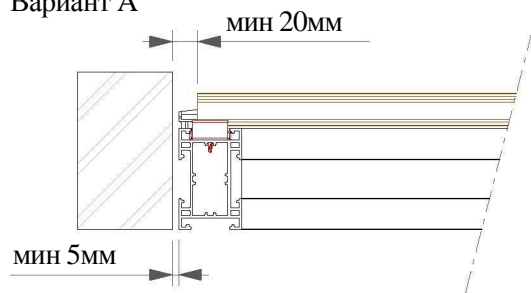

Вариант Б

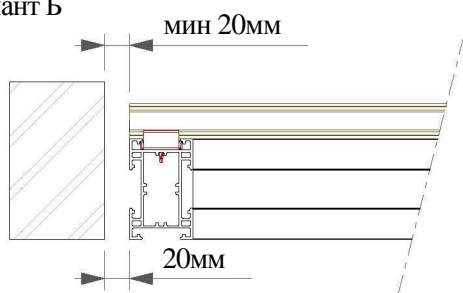

Вариант В

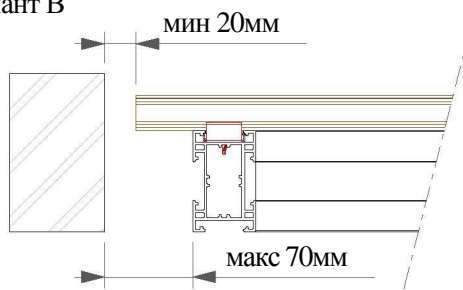

### 3.2 Опорная балка P9552

- Профиль P9552 не является структурной опорой.
- Профиль P9552 должен полностью находиться на опоре и устанавливаться на бетонную подушку. Качество фундамента должно соответствовать местным положениям/законодательству.
- Применение прокладок, дорожных опорных вкладышей, участков, .. запрещено.

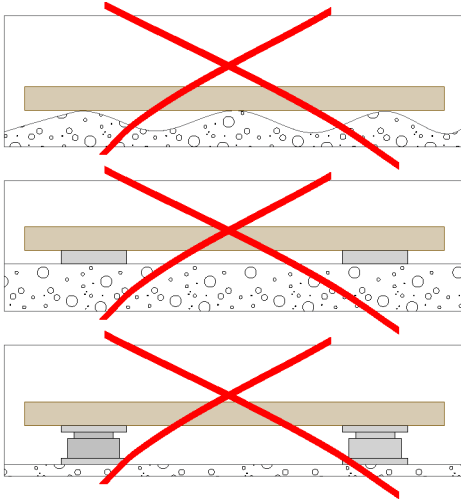

- Фундамент должен устанавливаться с уклоном минимум 10мм/м, что должно интегрироваться в бетонную подушку.
- Должно фиксироваться в начале и в конце.
- Должно фиксироваться на центрах  $\leq 500$  мм к фундаменту с использованием подходящих креплений, это может быть болт + заглушка или саморез.

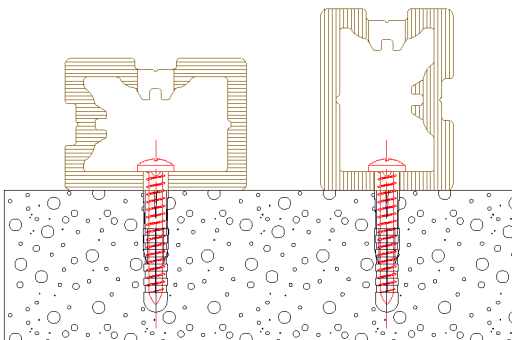
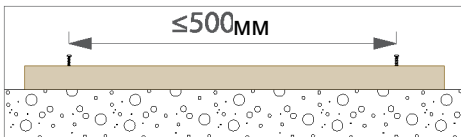

- Рекомендуем оставлять зазор приблиз. 20 мм между отрезками опорной балки для обеспечения дренажа.
  - Разместите дополнительные части в зависимости от типа отделки.
- A

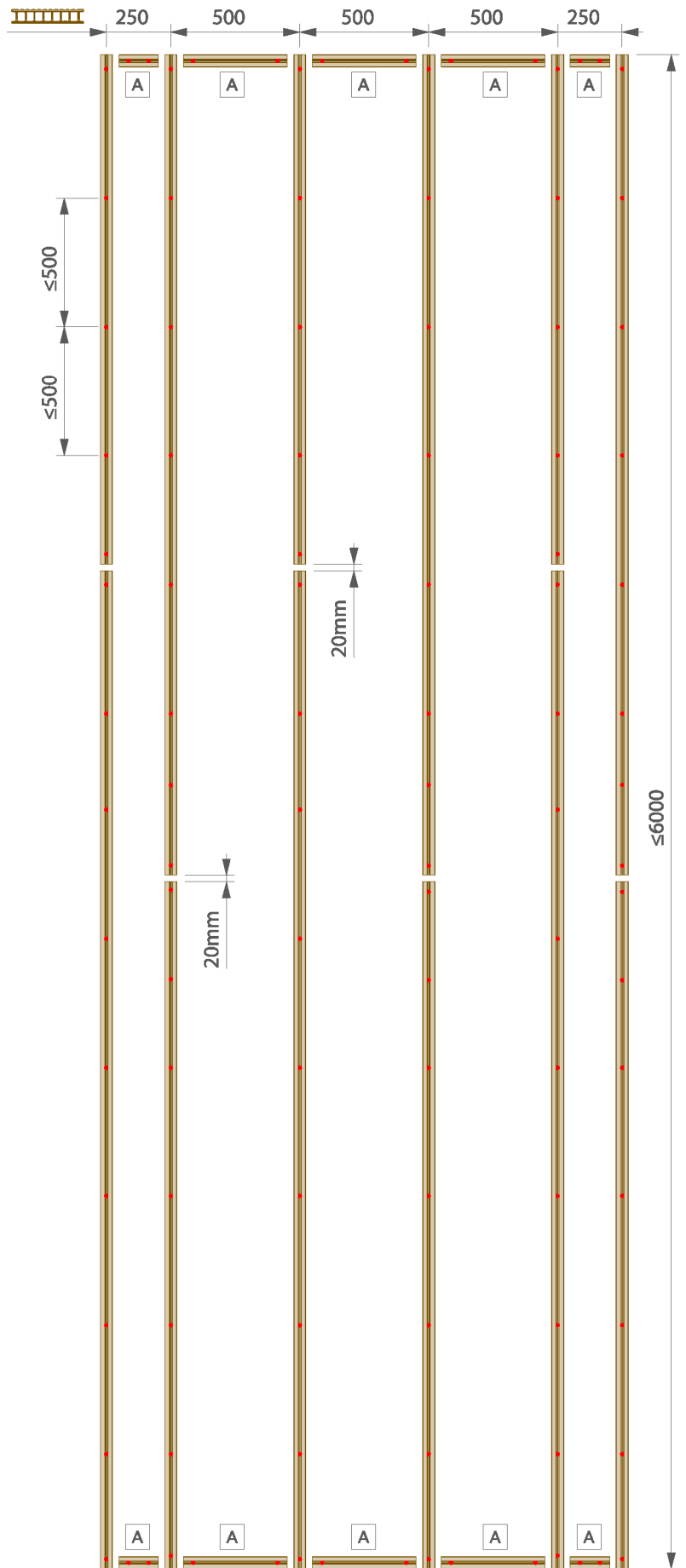



### 3.3 Опорная балка R9523

- Профиль R9523 не является структурной опорой.
- Профиль R9523 должен полностью находиться на опоре и устанавливаться на бетонную подушку. Качество фундамента должно соответствовать местным положениям/законодательству.
- Применение прокладок, дорожных опорных вкладышей, участков, ... запрещено.

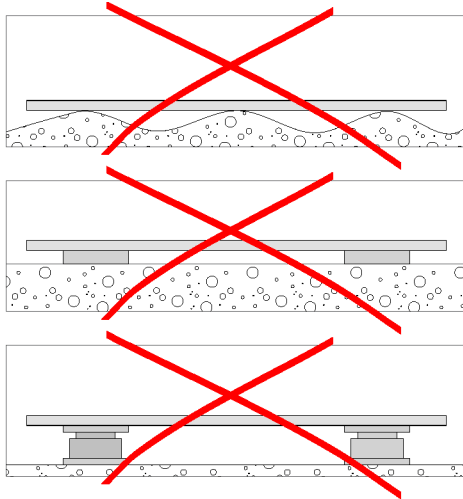

- Фундамент должен устанавливаться с уклоном минимум 10мм/м, что должно интегрироваться в бетонную подушку.
- Должно фиксироваться в начале и в конце.
- Должно фиксироваться поочередно на центрах  $\leq 500$  мм к фундаменту с использованием подходящих креплений, это может быть болт + заглушка или саморез.

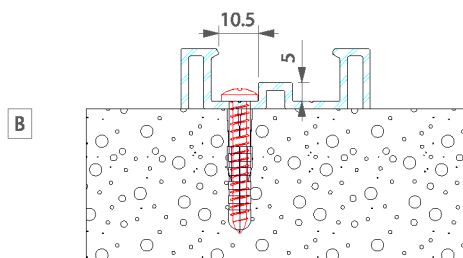
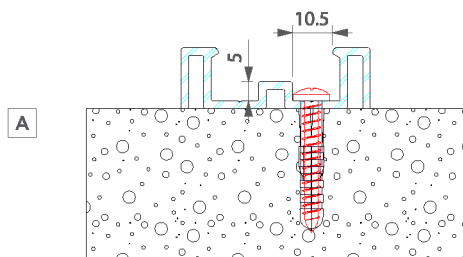
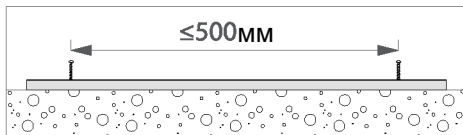

- Рекомендуем оставлять зазор приблиз. 20 мм между отрезками опорной балки для обеспечения дренажа.
- Разместите дополнительные части в зависимости от типа отделки.

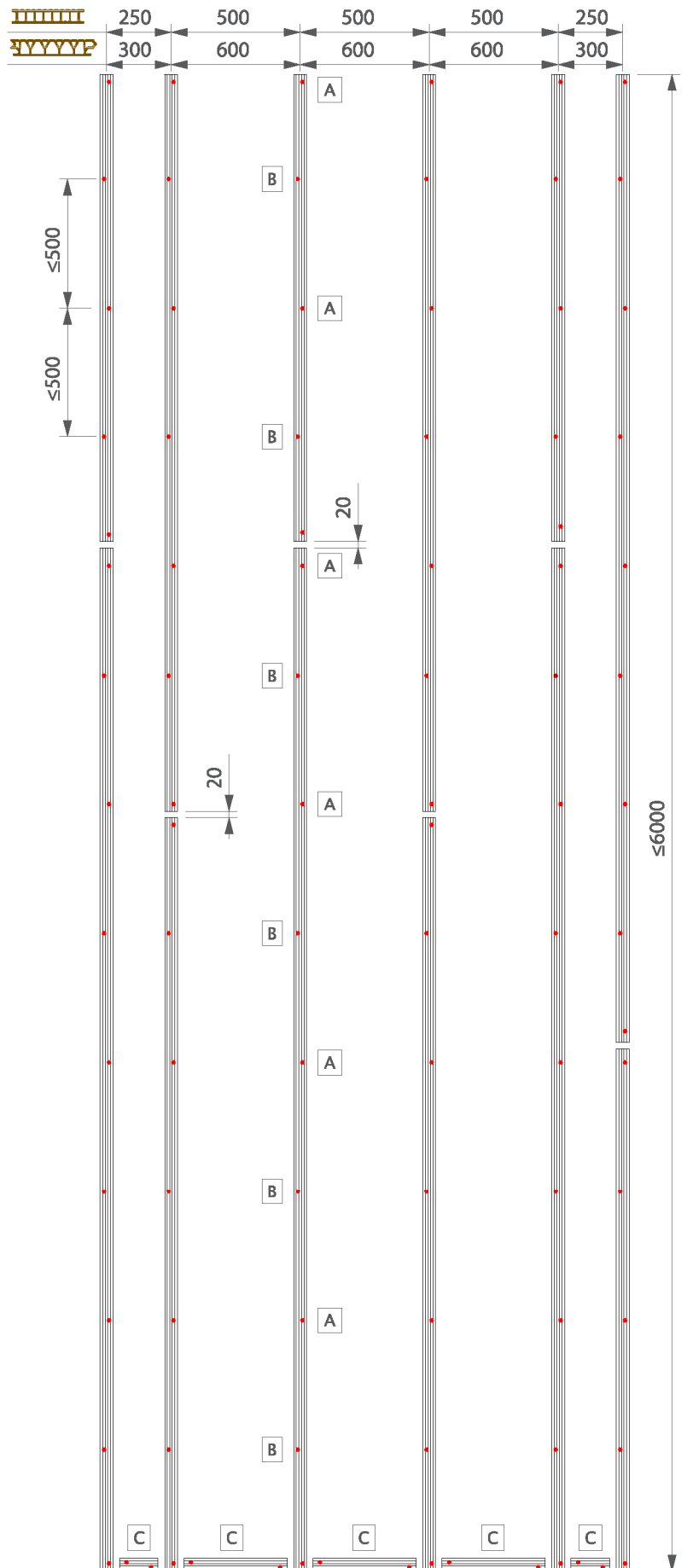

### 3.4 Опорная балка P9522

- Профиль P9522 необходимо поддерживать каждые 500 мм.
- Фундамент должен устанавливаться с уклоном минимум 10мм/м, что можно выполнить, применив прокладки.
- Применение дорожных опорных вкладышей и участков.

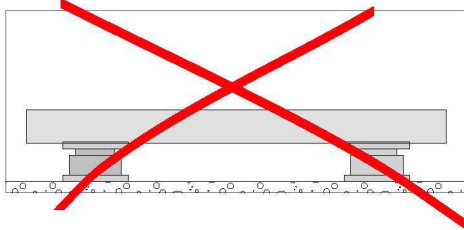
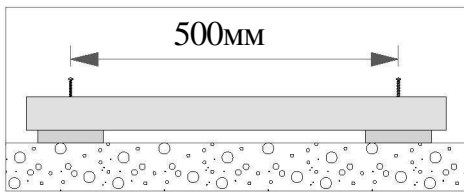
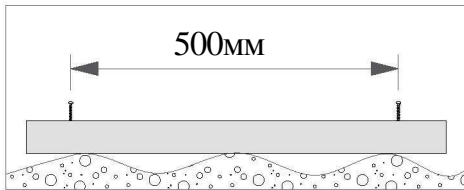

- Должно фиксироваться в начале и в конце.
- Должно фиксироваться на центрах в 500 мм к фундаменту с использованием подходящих креплений.
- При использовании прокладок зафиксировать опорную балку P9522 через прокладку и в фундамент. Рекомендуем фиксировать болтом + заглушка или саморезом, и шляпку болта необходимо закрутить к верхней части P9522.

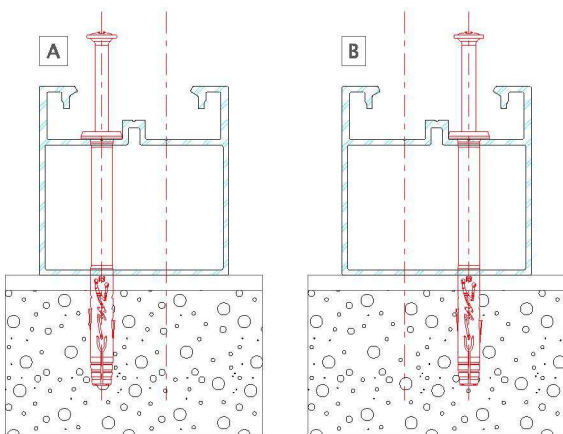

- Удостоверьтесь, что обеспечивается сток воды.
- Разместите дополнительные части в зависимости от типа отделки.

C

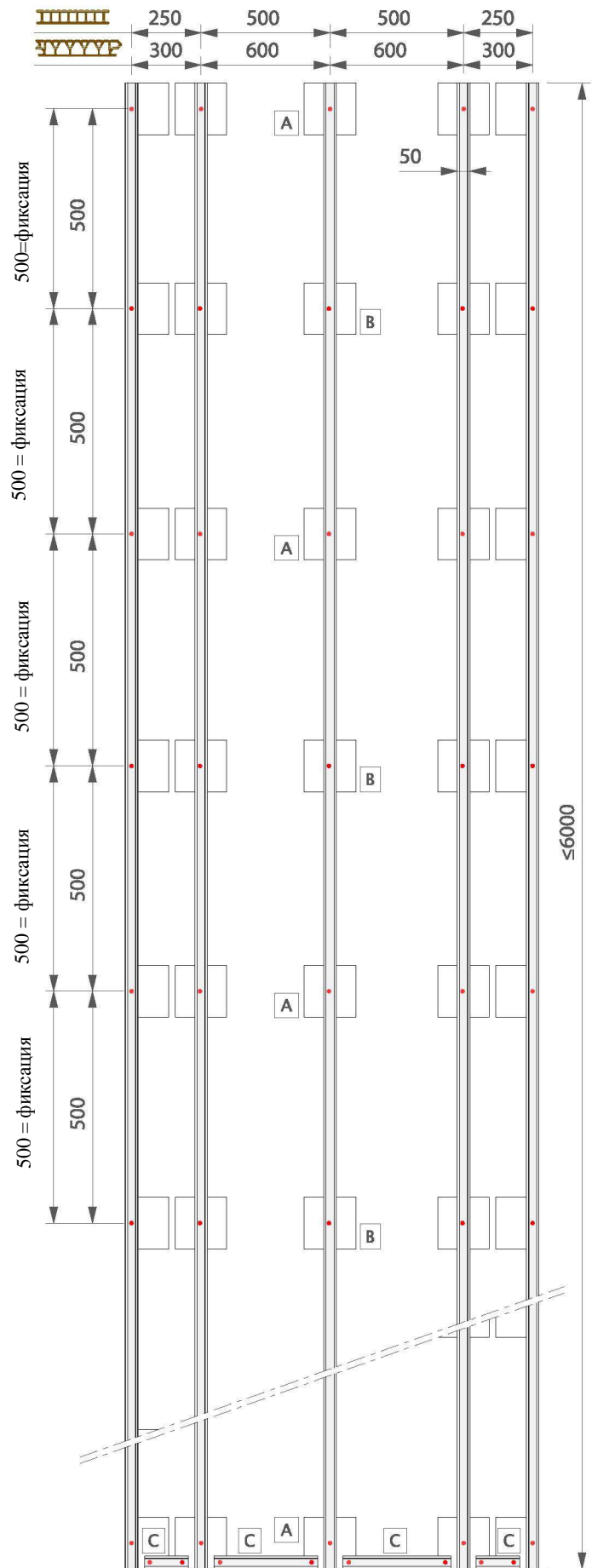

## 3.5 Рамка P9524

### 3.5.1 C P9555

- Для свободного основания необходимо полностью сделать раму.
- Всегда используйте P9524 на высокой стороне.
- Максимальное расстояние между опорами вдоль отрезка P9524 составляет < 1200 мм.
- Максимальное расстояние между двумя отрезками P9524 в направлении досок составляет < 2000 мм (B, C или D).
- A: ≤ 1200 мм
- B: < 2000 мм: 103.25 + (12x 144.5) + 28.75 первый модуль равен 14 доскам P9555
- C: < 2000 мм: 65.75 + (12 x 144.5) + 66.25 2й модуль равен 13 доскам P9555
- D: < 2000 мм: 28.25 + (12x 144.5) + 103.25 3й модуль равен 13 доскам P9555
- E: ≤ 6000 мм
- F: ≤ 250 мм
- G: ≤ 500 мм
- H: ≤ 6000 мм
- I: угловое соединение

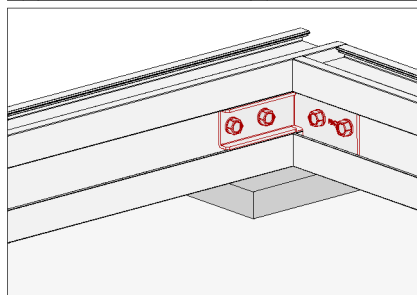
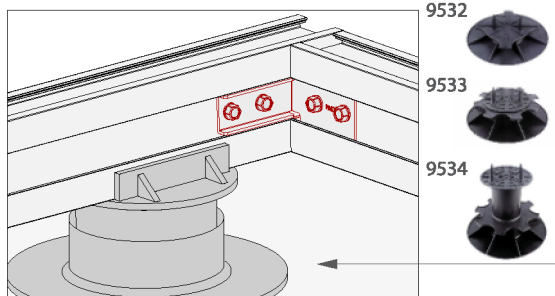

J: опорная балка, размещенная между скобами

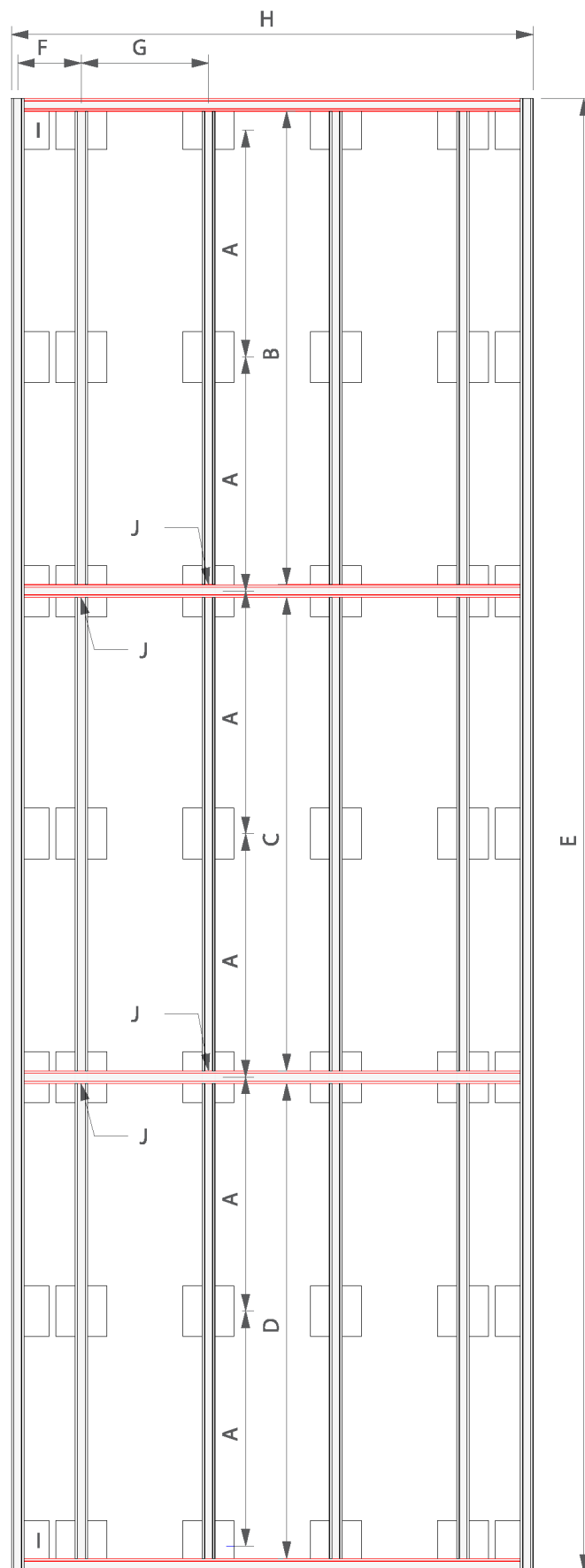
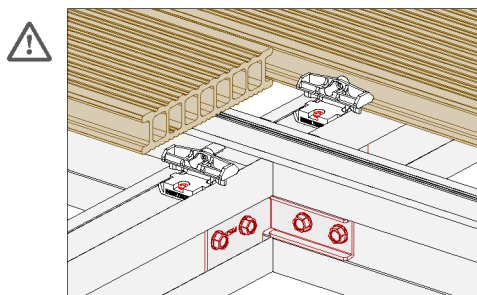

Пример макс.размеров:

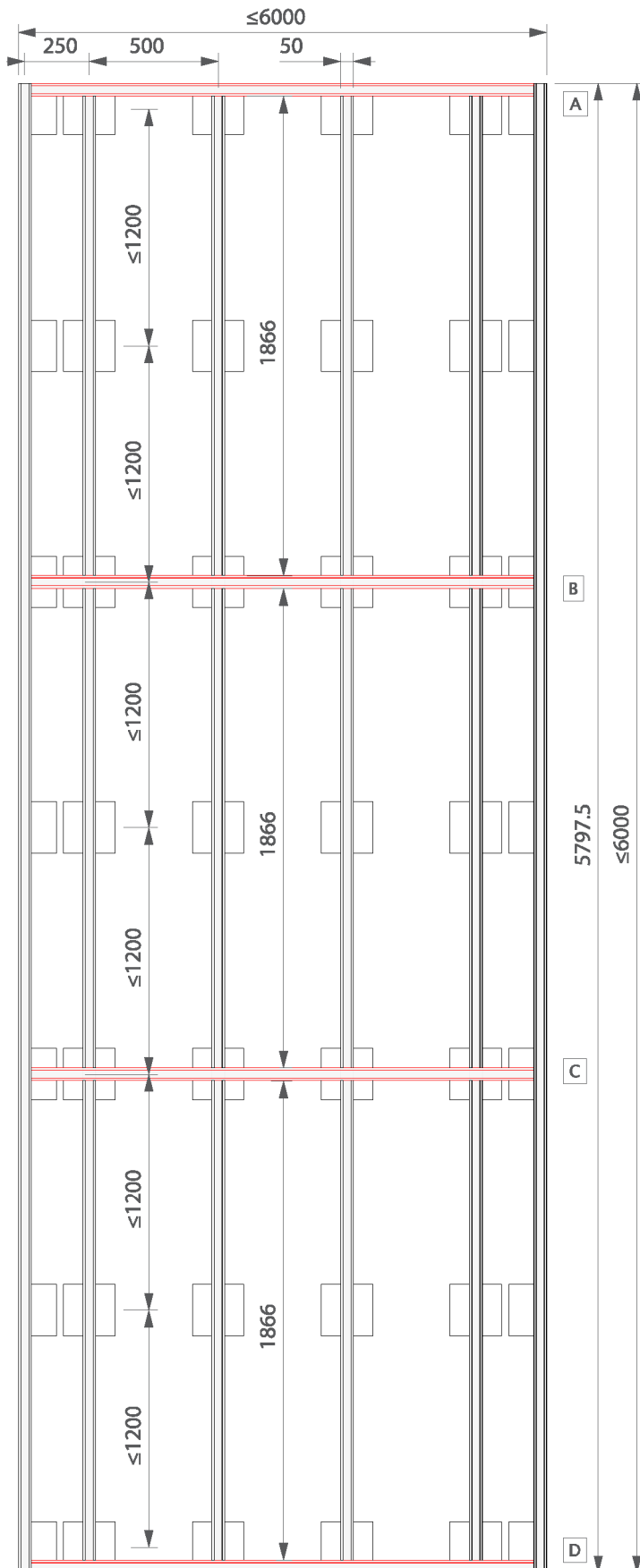

• Если Вы хотите закончить целой доской P9555, необходимо посчитать длину всех необходимых опорных балок.

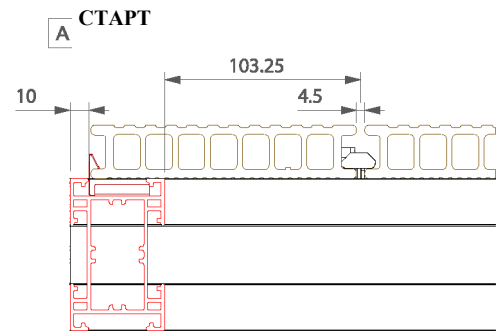

• Отсчитайте 103мм от края первой опорной балки (А) к центру соединения.

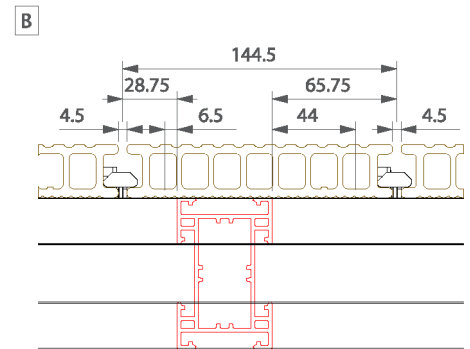

• Посчитайте 144.5 мм для каждой доски.

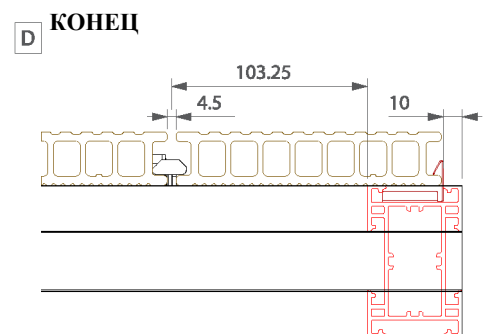
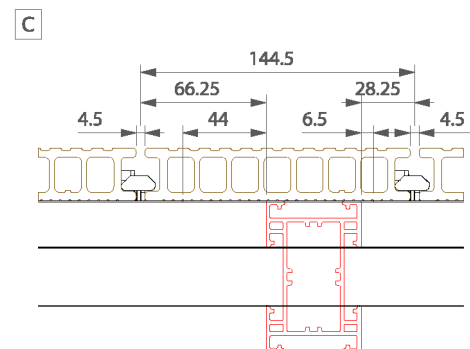

**ПРИМЕЧАНИЕ:**

- Свободные террасы, где основание длиннее или шире 6 м, должны быть сделаны с использованием опорных рам бмхмм макс.

### 3.5.2 C P9520

- Для свободного основания необходимо полностью сделать рамку.

- Всегда используйте P9524 на верхней стороне.

- Максимальное расстояние между опорами вдоль отрезка P9524 составляет < 1200 мм.

- Максимальное расстояние между двумя отрезками P9524 в направлении досок составляет ≤ 2000 мм (B, C или D).

A: ≤ 1200 мм

B: 120 + (11x167) + 43 первый модуль 2000мм равен 13 доскам

C: 74 + (11x167) + 89 2й модуль 2000мм равен 12 доскам

D: 28 + (9x167) + 120 3й модуль 1651мм равен 10 доскам

E: ≤ 6000 мм

F: ≤ 300 мм

G: ≤ 600 мм

H: ≤ 6000 мм

I: угловое соединение

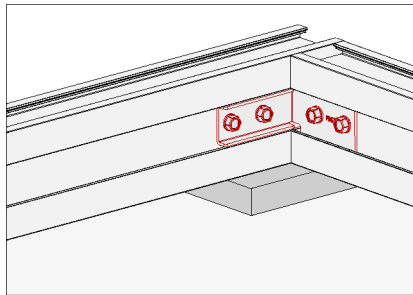
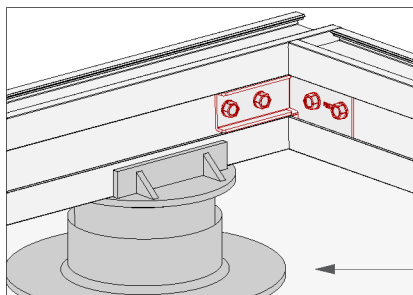

J: опорная балка, размещенная между скобами

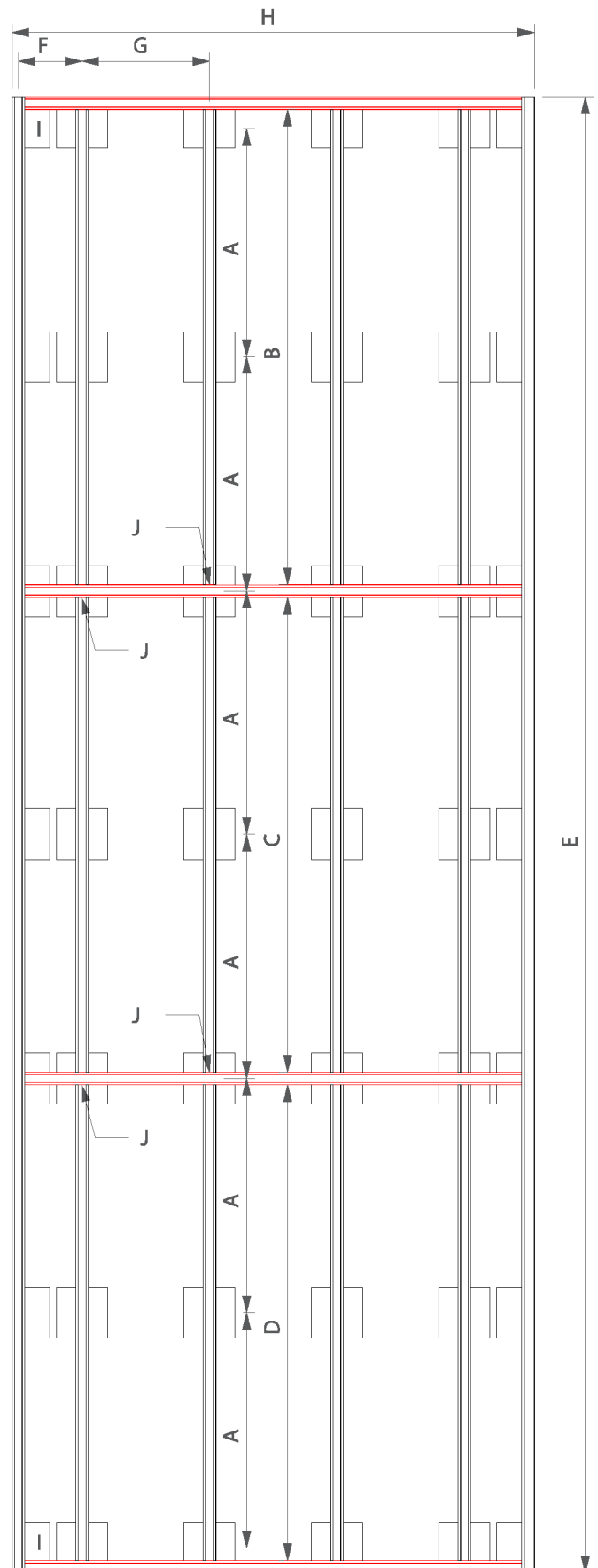
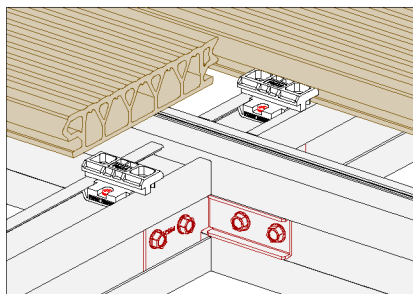

Пример макс.размеров:

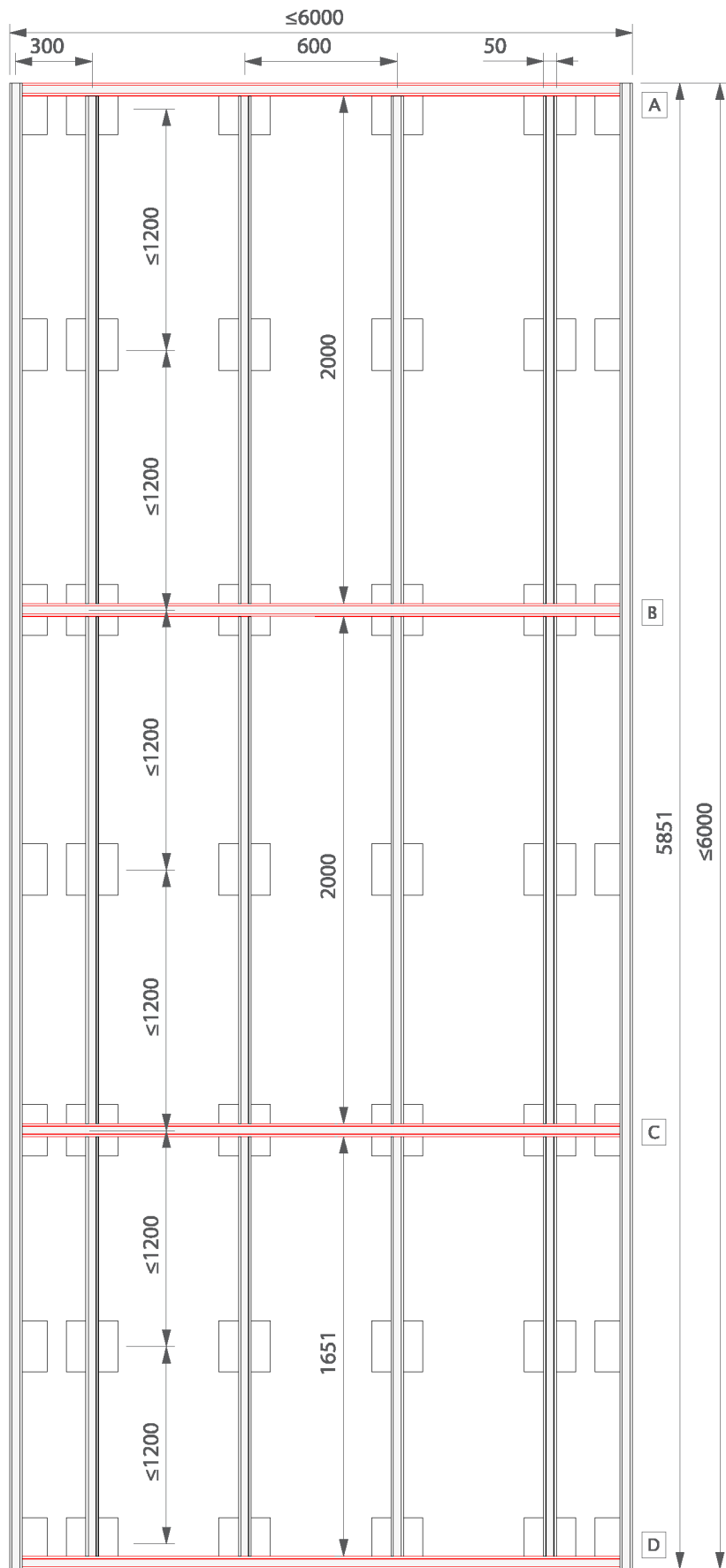

- Если Вы хотите закончить целой доской P9520, необходимо посчитать длину всех необходимых опорных балок.

**A СТАРТ**

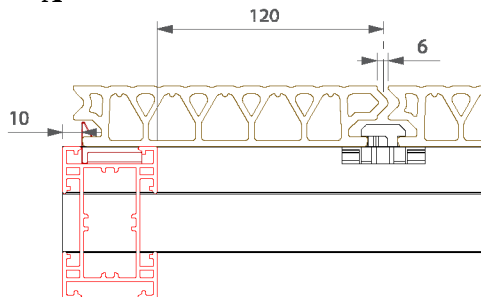

• Отсчитайте 120мм от края первой опорной балки (А) к центру соединения.

**B**

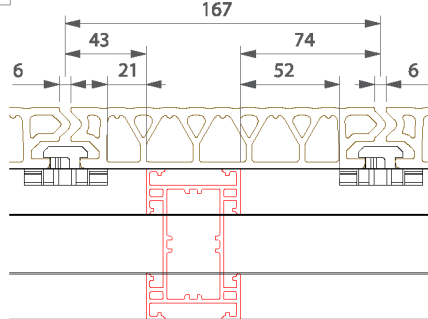

• Посчитайте 167 мм для каждой доски.

**C**

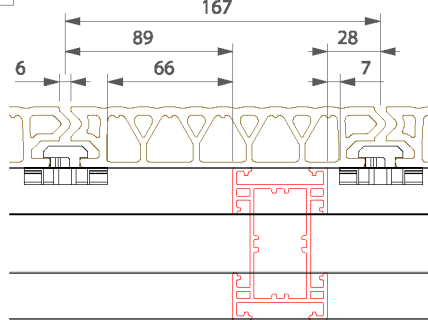

**D КОНЕЦ**

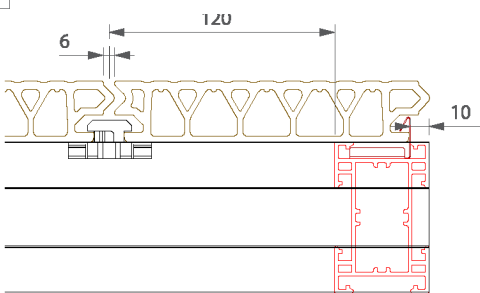

**ПРИМЕЧАНИЕ:**  
Террасы больше и/или длиннее 6 м должны состояться из различных рамок макс.6 м x 6 м.

### 3.5.3 Сборка свободной конструкции

- Одна несущая конструкция действует только, если секции профилей P9524 надежно фиксируются друг с другом, образуя прочную раму. Опорные балки крепятся друг к другу при помощи угловых кронштейнов P9527/P9531.
- При длине опорной балки  $\geq 2$  м необходимо установить дополнительные опорные балки в том же направлении, что и доски.
- Стандартный угловой кронштейн - P9527 (SST, DIN A2), и в сильно коррозионной среде, такой как прибрежные районы, бассейн, ... мы рекомендуем использовать угловой кронштейн P9531 (SST, DIN A4).

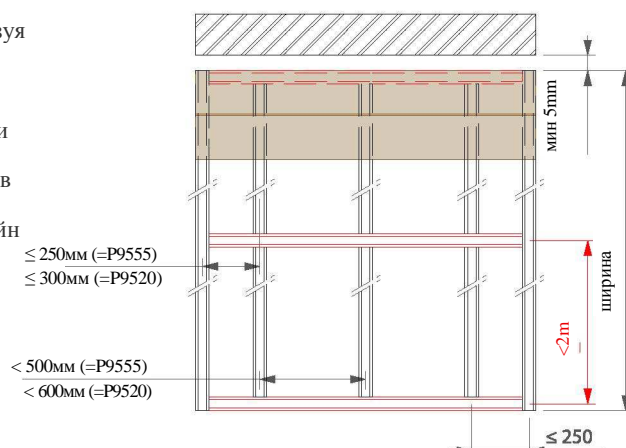

#### ПОСЛЕДОВАТЕЛЬНОСТЬ СБОРКИ

1. Установите P9527/P9531
  - Вставьте угловой кронштейн в первую опорную балку; эта опорная балка образуют верх или конец Вашей рамки.
  - Переместите первую опорную балку к соединяющей опорной балке; соединяющие опорные балки ваше подключение опорные балки образуют боковые стороны Вашей рамки.
  - Вставьте угловой кронштейн с верхней опорной балки в боковую опорную балку.
  - Поместите 1 мм пакер между кронштейном и боковой опорной балкой, сделайте во время фиксации углового кронштейна к верхней опорной балке с помощью саморезов P9515 ключом M10. Снимите 1 мм пакер и зафиксируйте угловой кронштейн к боковой опорной балке. Эта процедура затянет вместе две опорные балки. При использовании шурупверта проверьте ограничение крутящего момента, так как это будет препятствовать зачистке резьбы винта.

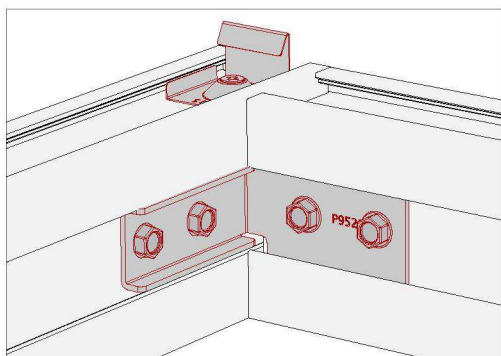
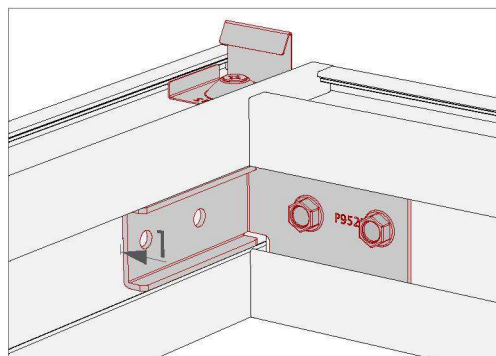
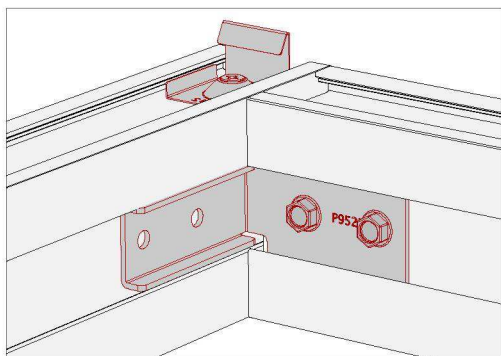
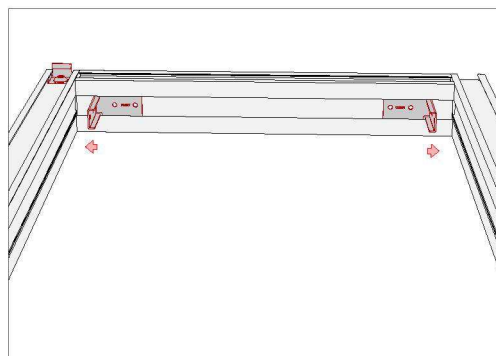
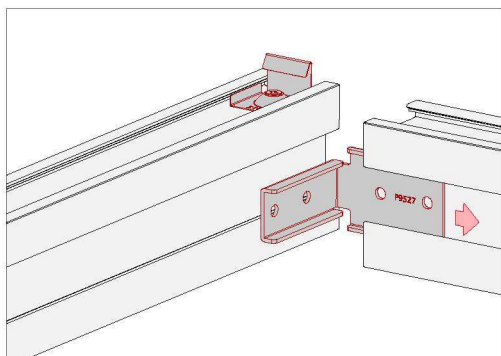

## 3.6 Рама из дерева

Правила установки главы 3 остаются в силе!

### ■ Фиксированный:

Используйте только прочные (тропический) лиственные породы самых высоких классов прочности (класс 1 для всех стран / класс 4 для Франции), чтобы сделать деревянную решетку или прочную раму, и используйте разделительные балки для укрепления конструкции. Убедитесь, что рама выставлена по уровню.

### ■ Свободный:

Используйте только прочные (тропический) лиственные породы самых высоких классов прочности (класс 1 для всех стран / класс 4 для Франции), чтобы сделать деревянную решетку или прочную раму, и используйте разделительные балки для укрепления конструкции. Убедитесь, что рама выставлена по уровню. Выбор размеров деревянных опорных балок должен быть связан с поверхностью, нагрузками (ветер) и т.д., которым будет подвергаться терраса и в соответствии с местными строительными нормами. В случае необходимости просим связаться с инженером-строителем. При использовании дорожных опор или бетонных подушек и т.д. на террасе на крыше рекомендуется установить защитный слой под каждым элементом для предотвращения поглощения влаги крышей или протечки.

Высота гидроизоляции должна быть больше 150 мм (или в соответствии с местными строительными нормами). Уровень досок Terrace(+) должен быть 50 мм ниже верхнего края гидроизоляции (в соответствии с местными строительными нормами).

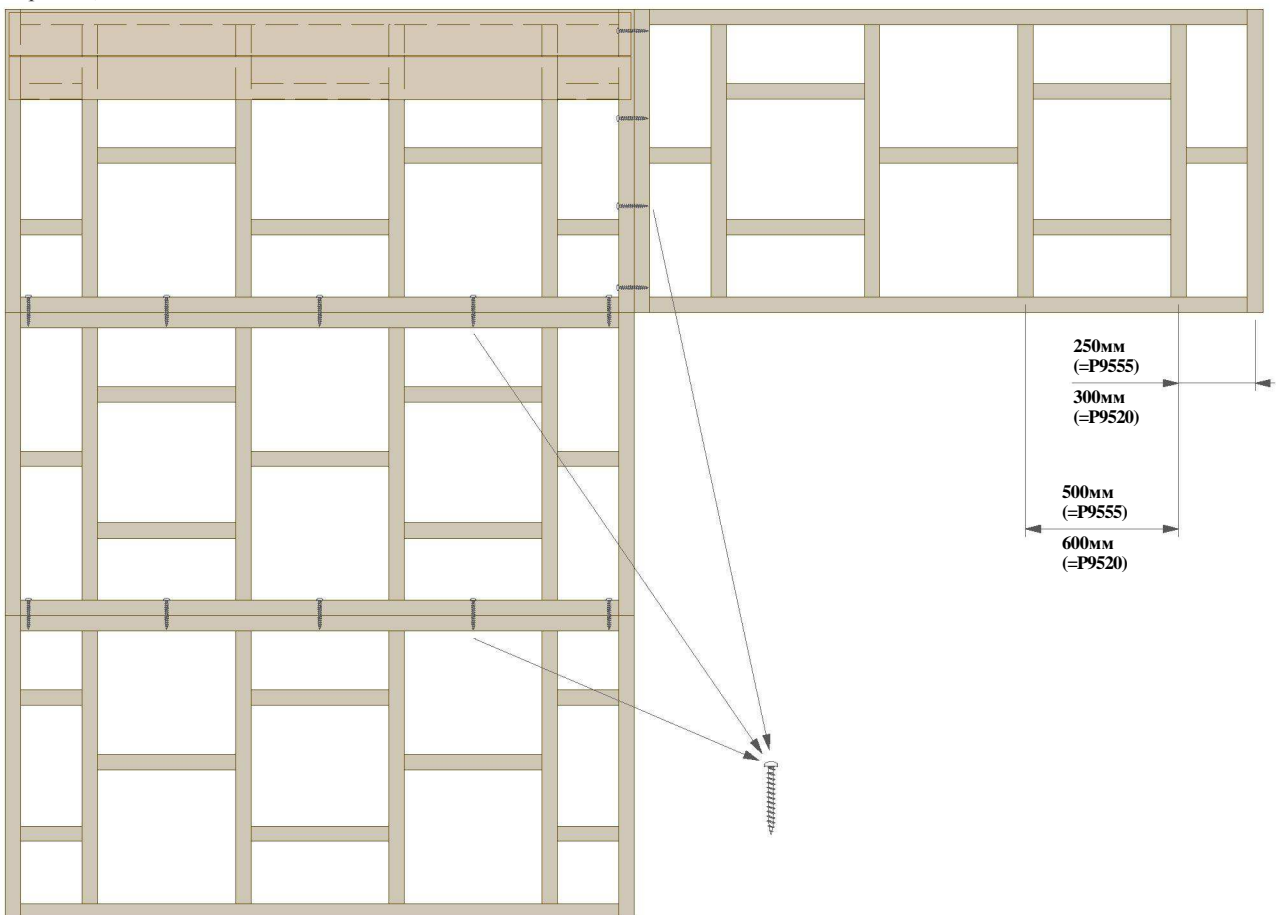



# *Terrace / Terrace+* *Доски*

**deceuninck**

4.1 Общие правила

4.2 P9555

4.3 P9520

## 4.1 Общие правила

- Для идеального результата, желательно резать оба конца доски, двигаясь на примерно 10 мм.
- Никогда не привинчивайте доску настила непосредственно к рамке.
- Из-за древесных волокон профили могут слегка отличаться по цвету, поэтому рекомендуется перемешать доски перед установкой.
- Используйте шуруповерт с регулируемым крутящим моментом, чтобы зафиксировать все скобы, чтобы препятствовать зачистке резьбы болта.
- Терраса может заканчиваться целой доской или обрезанной/конечной доской. Для P9555 размеры резки должны быть такими:

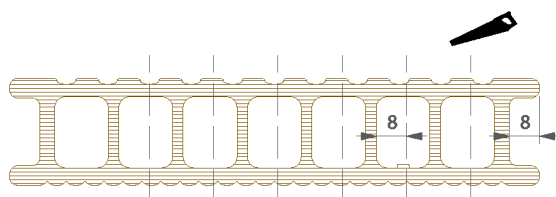

## 4.2 P9555

### 4.2.1 Предотвращение досок от сдвига

В некоторых случаях доски могут двигаться или скользить (в частности, доски меньшей длины), это может привести к подкальзыванию. Важно иметь в виду, что это смещение досок исчезает со временем, когда доски впитывают влагу и немного набухают. По соображениям безопасности, однако, можно блокировать доски от сдвига.

- Блокируйте только доску P9555 единожды одним болтом P9546 (алюминиевое основание) и P9538 (основание Twinson).  
 Блокирование каждой доски больше раза может вызвать деформацию вследствие ограничения расширения.

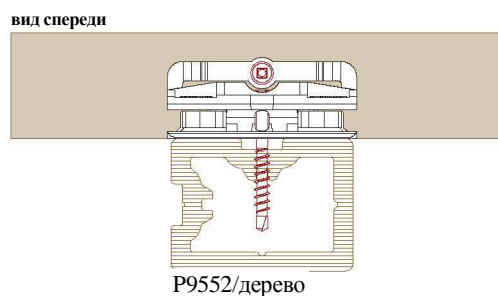
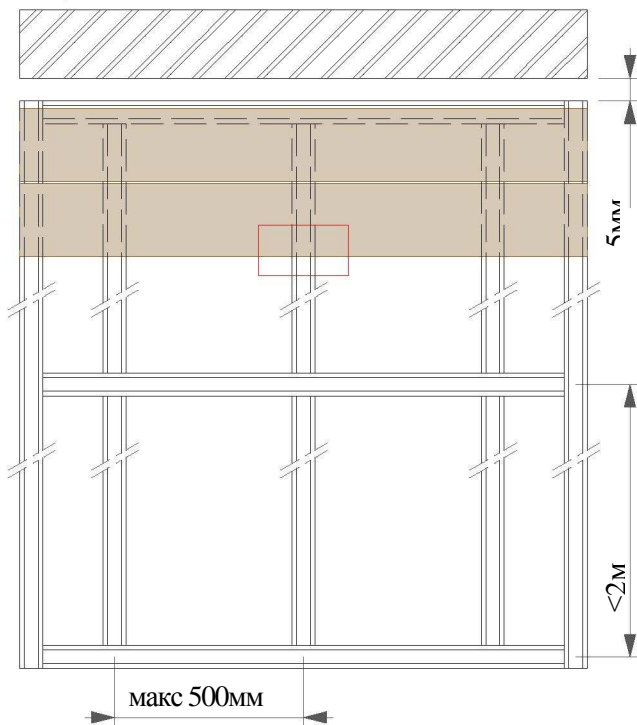

Вариант А:

Расширение в обоих направлениях

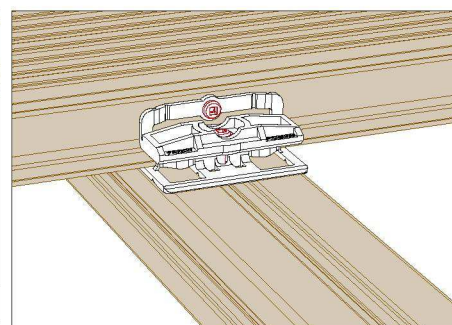
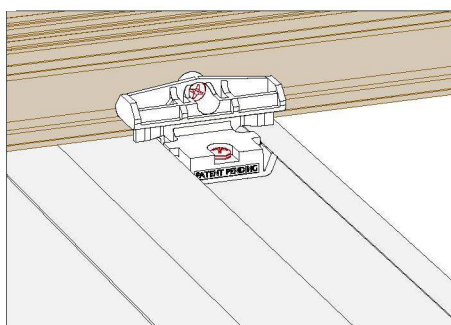
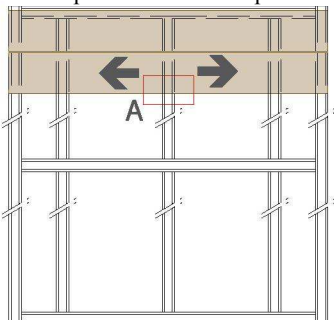

Вариант Б:

Расширение в одном направлении:

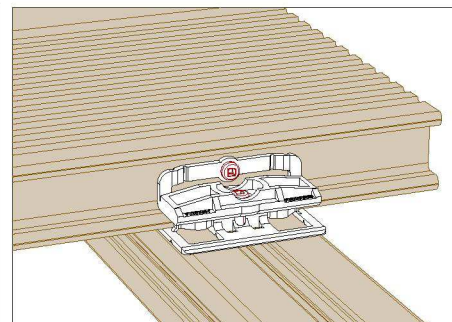
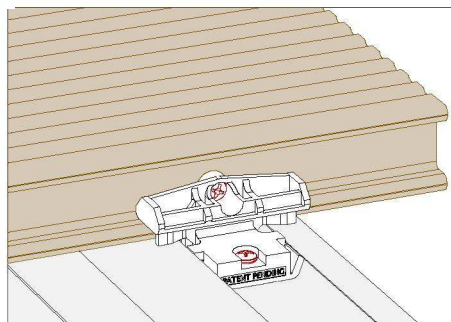
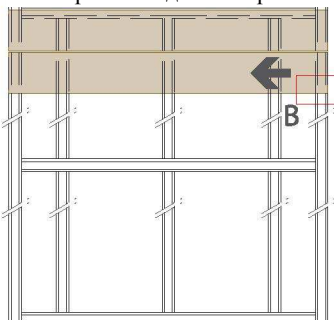

## 4.2.2 Старт:

### 4.2.2.1 Фиксированное основание

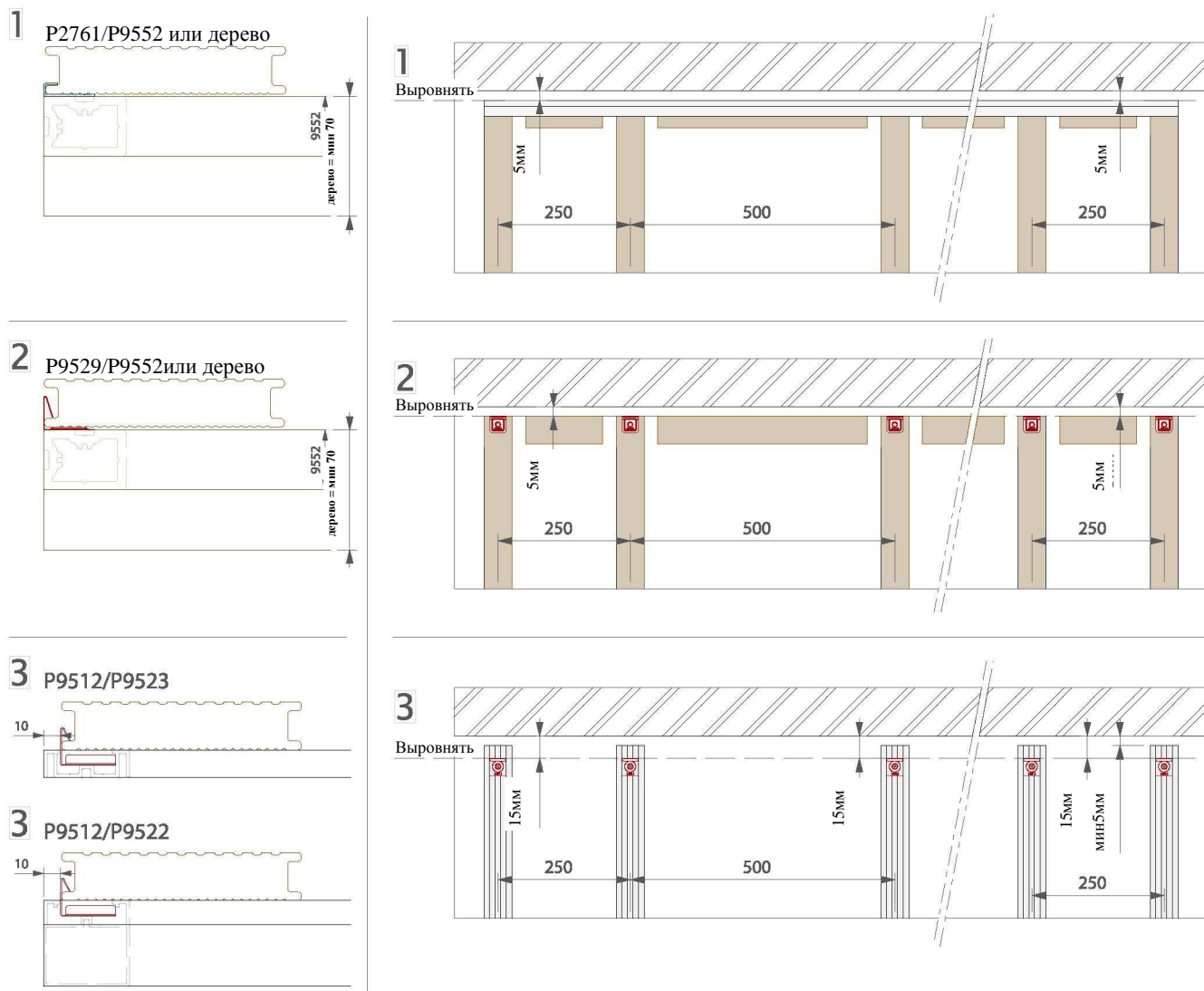

1 Перед установкой первой доски Terrase P9555 на основании Twinson или деревянном основании установите стартовый профиль P2761.

- Аллюминиевый стартовый профиль крепится на каждую опорную балку с винтом P9542. Для приготовления стартового профиля для фиксации предварительно просверлите 4мм отверстие и углубите головку винта, так чтобы он был на одном уровне с профилем. Рекомендуется использование шуруповерта с регулировкой крутящего момента, чтобы препятствовать зачистке резьбы винта.
- Вставьте первую доску Terrase в P2761.

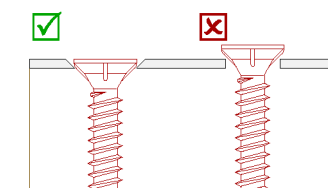

2 Перед установкой первой доски Terrase P9555 установите скобу P9529.

- Скоба P9529 устанавливается на каждую опорную балку винтом P9542. Рекомендуется использование шуруповерта с регулировкой крутящего момента, чтобы препятствовать зачистке резьбы винта. Удостоверьтесь, что скобы идеально согласованы друг с другом.
- Вставьте первую доску Terrase в согласованные скобы P9529.

3 Перед установкой первой доски Terrase P9555 установите скобу P9512.

- Скоба P9512 устанавливается на каждую опорную балку винтом P9546. Рекомендуется использование шуруповерта с регулировкой крутящего момента, чтобы препятствовать зачистке резьбы винта.
- Сохраняйте расстояние 15 мм между скобой P9512 и стеной или любым другим объектом.
- Вставьте первую доску Terrase в согласованные скобы P9512.

### 4.2.2.2 Свободное основание

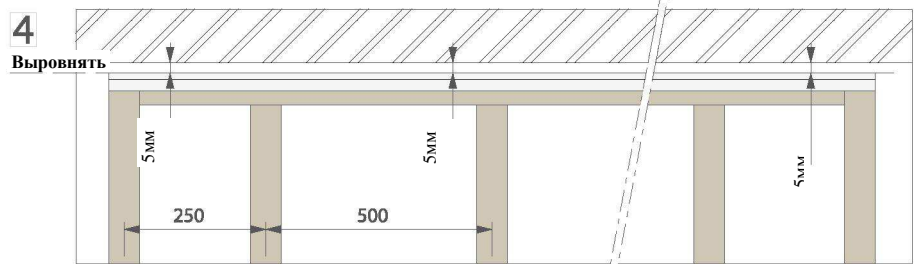
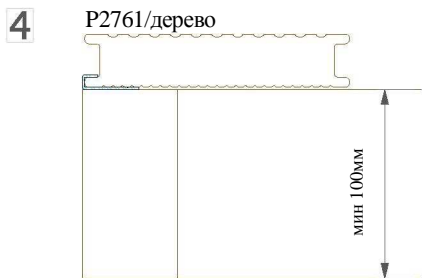
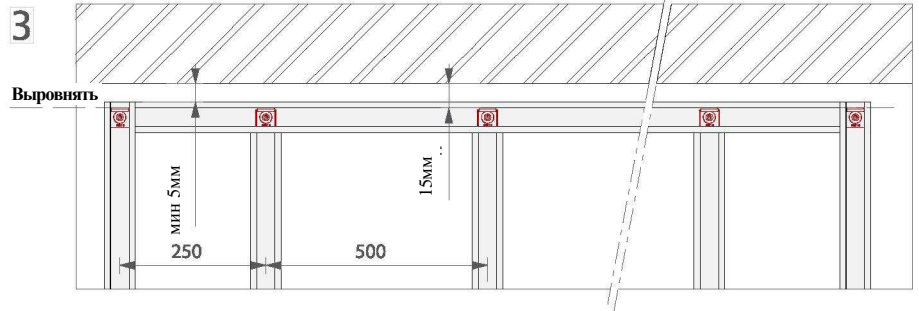
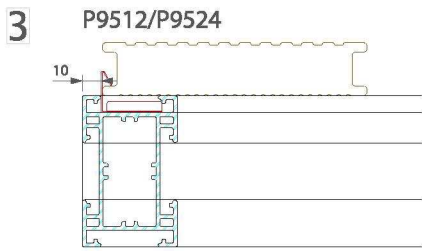

24/02/2012

DeceuninckTerrace/Terrace + V2 - 4.2/3

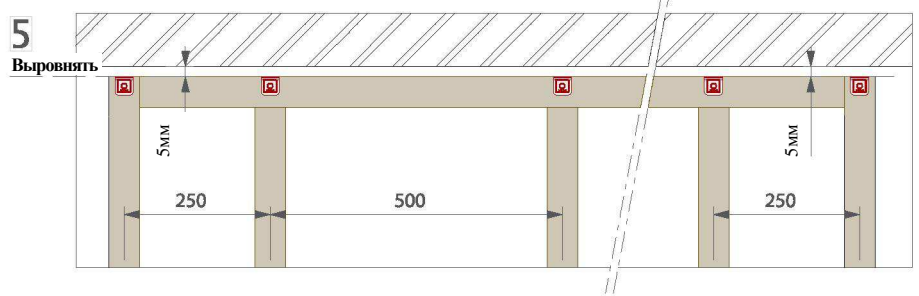
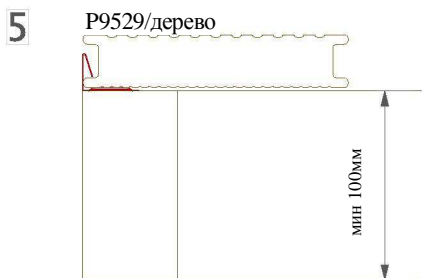

3 Перед установкой первой доски Terrace P9555 установите скобу P9512.

- Скоба P9512 устанавливается на каждую опорную балку винтом P9546. Рекомендуется использование шуруповерта с регулировкой крутящего момента, чтобы предотвратить зачистку резьбы винта.

Удостоверьтесь, что скобы идеально согласованы друг с другом.

- Вставьте первую доску Terrace в согласованные скобы P9512.

4 Перед установкой первой доски Terrace P9555 на основании Twinson или деревянном основании установите стартовый профиль P2761.

- Алюминиевый стартовый профиль крепится на каждую опорную балку с винтом P9542.

Для приготовления стартового профиля для фиксации предварительно просверлите 4мм отверстие и углубите головку винта, так чтобы он был на одном уровне с профилем.

Рекомендуется использование шуруповерта с регулировкой крутящего момента, чтобы предотвратить зачистку резьбы винта.

- Вставьте первую доску Terrace в P2761.

5 Перед установкой первой доски Terrace P9555 установите скобу P9529.

- Скоба P9529 устанавливается на каждую опорную балку винтом P9542. Рекомендуется использование шуруповерта с регулировкой крутящего момента, чтобы предотвратить зачистку резьбы винта.

Удостоверьтесь, что скобы идеально согласованы друг с другом.

- Вставьте первую доску Terrace в согласованные скобы P9529.

P2761.

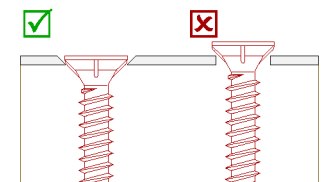

## 4.2.3 Соединение

### 4.2.3.1 Скоба P9540

P9540/P9552 или дерево

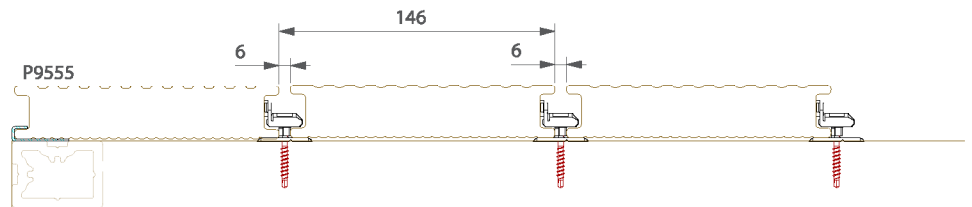
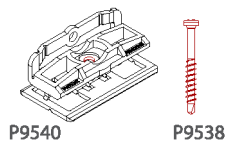

Установите и закрепите скобу P9540.

- Скобу следует завинтить при помощи P9538 к P9552 или дереву. При использовании дерева: предварительно просверлить с диаметром 3 мм.
- Рекомендуется использование шуруповерта с регулировкой крутящего момента, чтобы препятствовать зачистке резьбы винта.
- Установите скобу на каждой опорной балке и между каждой доской.



P9538: винт для twinson или дерева

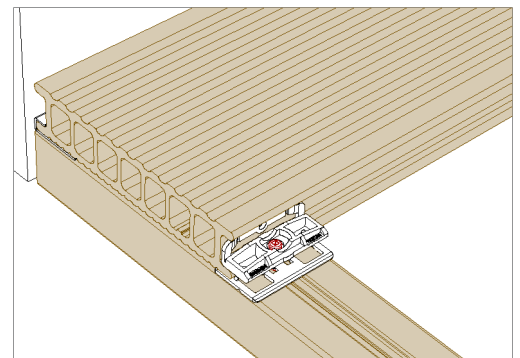

Крепежная скоба P9540 имеет пружинную мощность. Поместите доску Terrace против скобы без сжатия пружины. При установке каждой доски проверьте общее измерение, чтобы они остались параллельными.

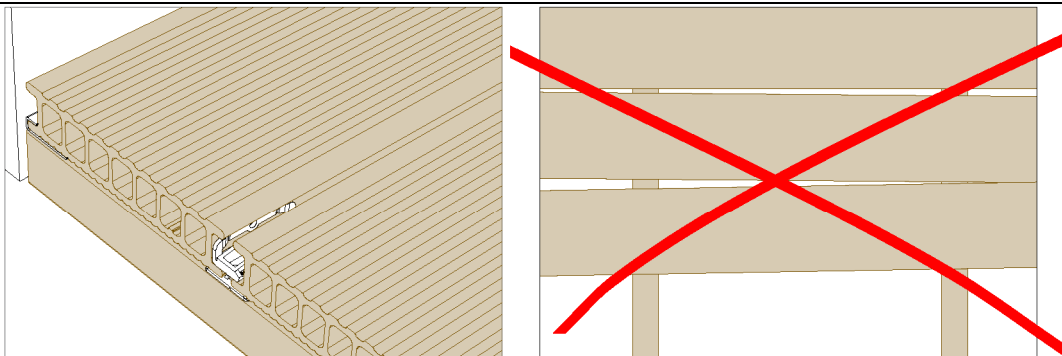

### 4.2.3.2 Скоба P9528 P9528/P9523 или P9522 или P9524

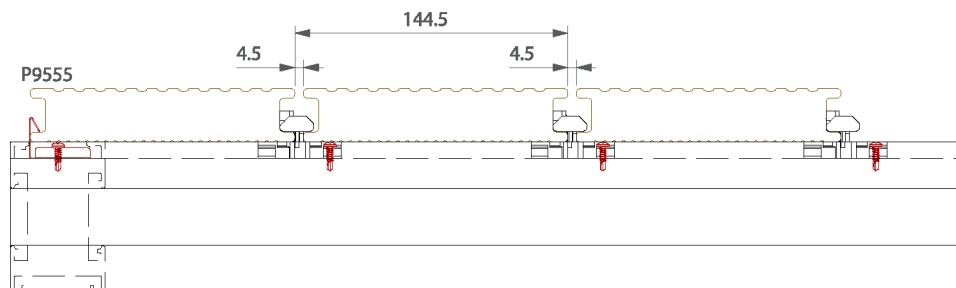
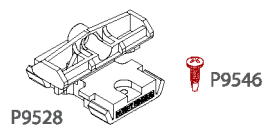

Установите и закрепите скобу P9528.

- Скобу P9528 следует закрутить при помощи P9546.
- Рекомендуется использование шуруповерта с регулировкой крутящего момента, чтобы препятствовать зачистке резьбы винта.
- Установите скобу P9528 на каждой опорной балке и между каждой доской.

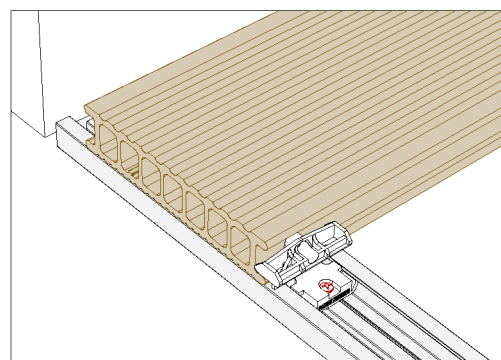

Крепежная скоба P9528 имеет пружинную мощность. Поместите доску Terrace против скобы без сжатия пружины. При установке каждой доски проверьте общее измерение, чтобы они остались параллельными.

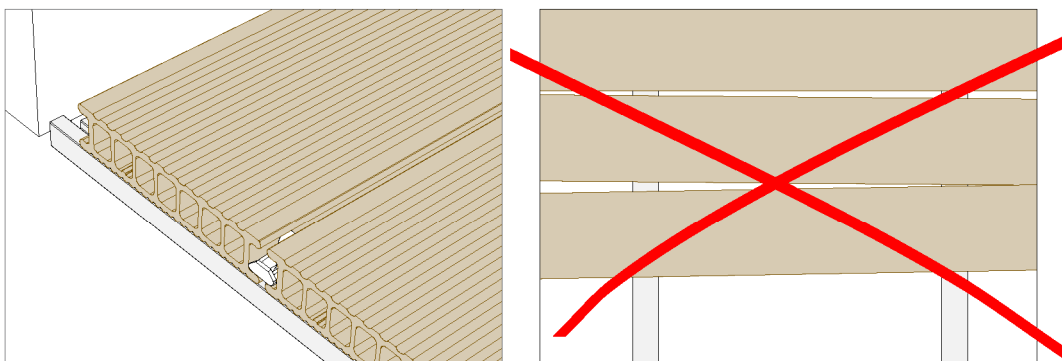

#### 4.2.4 Соединения: встык:

##### 4.2.4.1 Скоба P9540

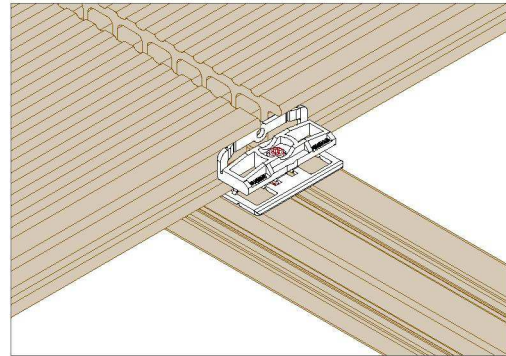
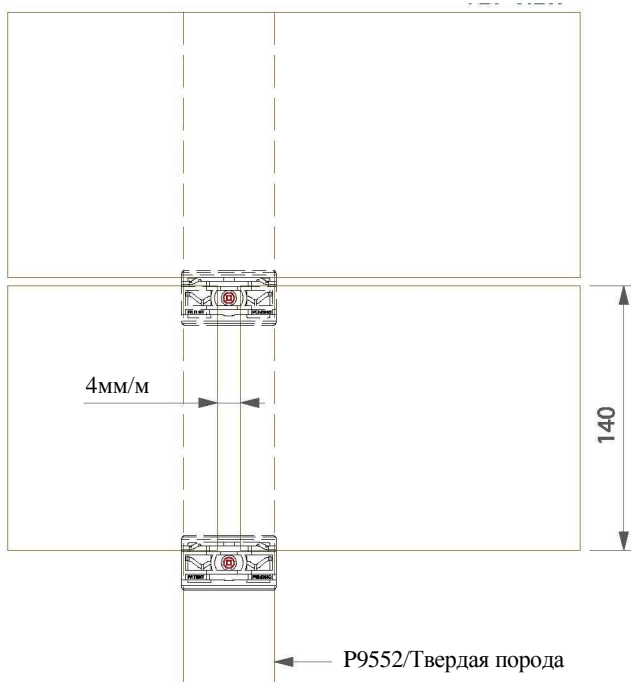

##### 4.2.4.2 Скоба P9528

ВИДСВЕРХУ

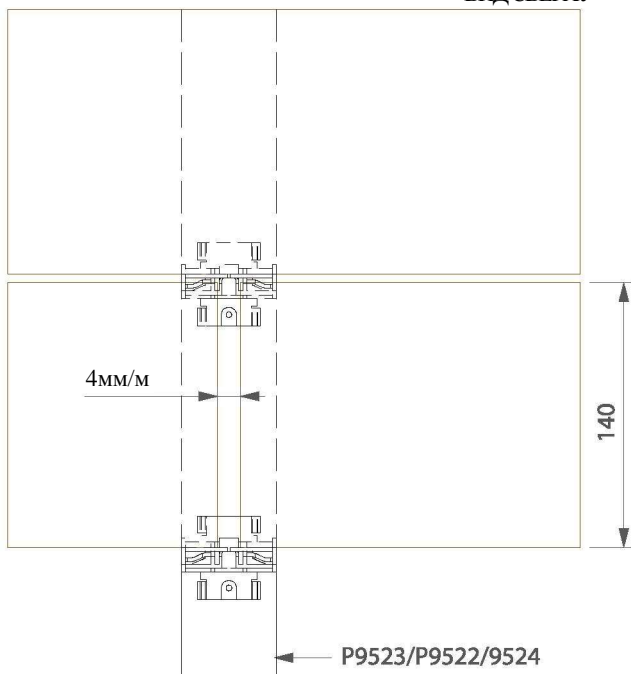

ВИДСВЕРХУ

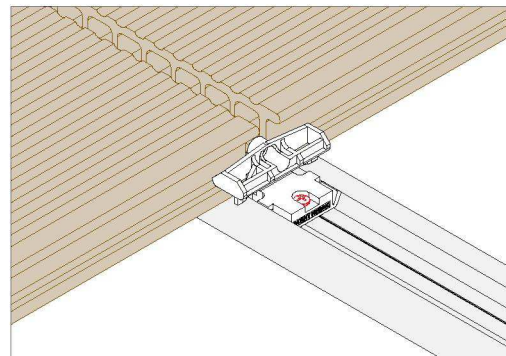



## 4.2.5 Стоп

### 4.2.5.1 Алюминиевый профиль P2761

P2761/P9552

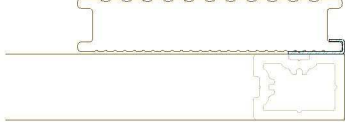

P2761/дерево

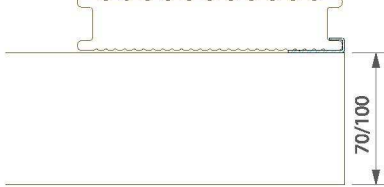

Профиль P2761 должен быть приклеен на основании. Для склеивания см. инструкции п. 5.1.1.

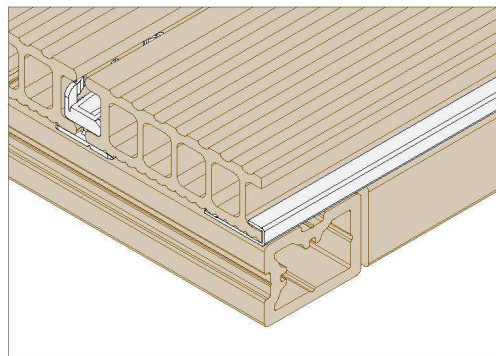
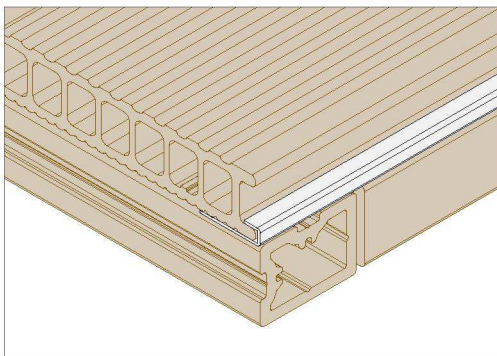
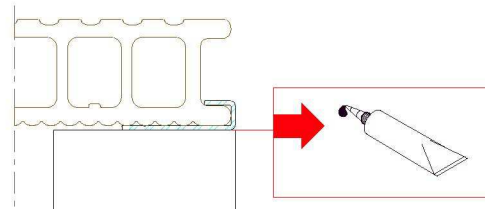

В качестве альтернативы можно использовать P9543 как стартовый профиль и как конечный профиль.

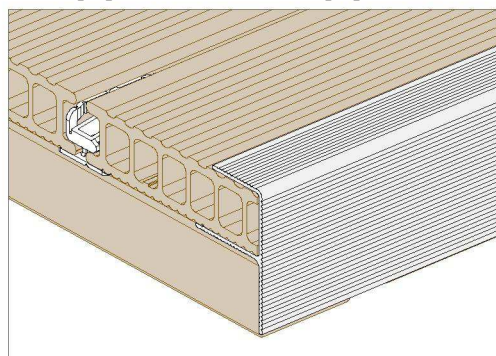
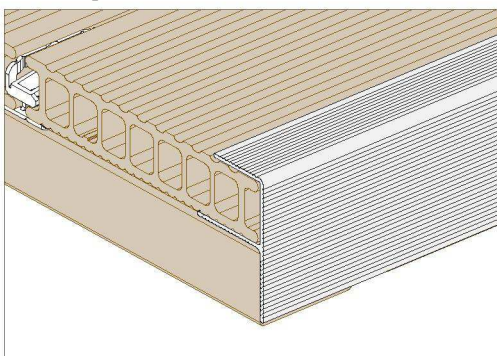

#### 4.2.5.2 Скоба P9529

P9529/P9552

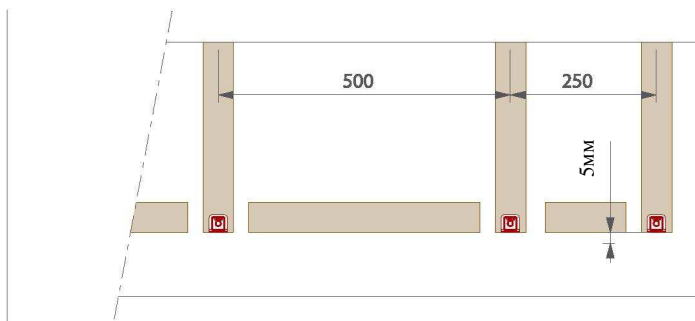
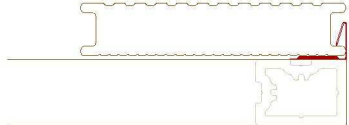

P9529/дерево

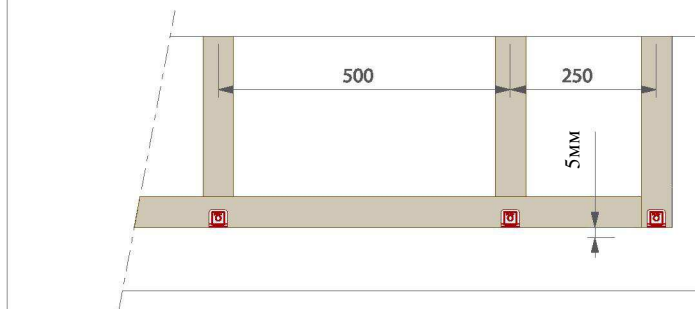
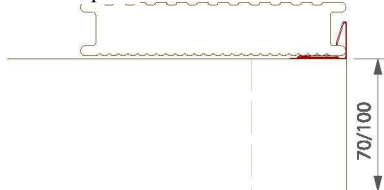

Можно закончить целой доской или отрезанной доской.

- Последняя доска P9555 фиксируется скобой P9529.

- Перед установкой последней доски поместите ее со скобой P9529 и отметьте положение скобы на опорной балке.

- После фиксации P9529 нажмите на последнюю доску с помощью пружины скобы.

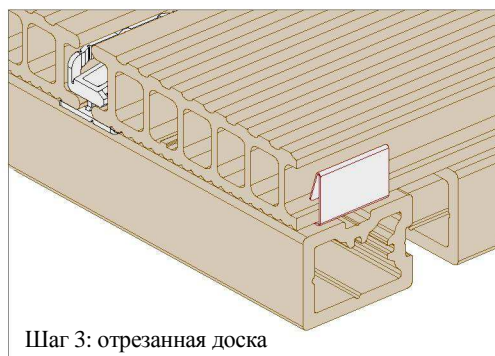
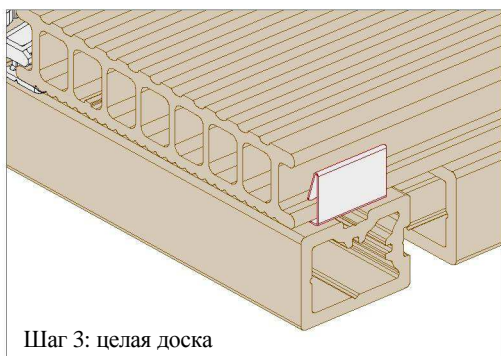
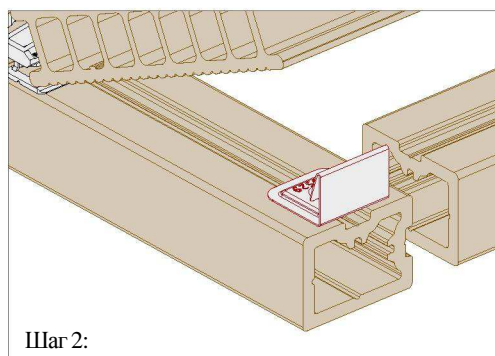
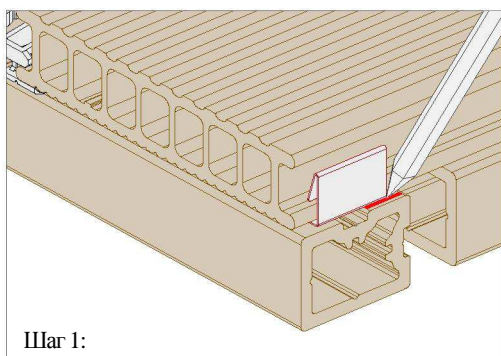
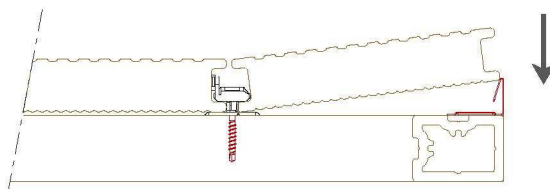

### 4.2.5.3 Скоба P9512

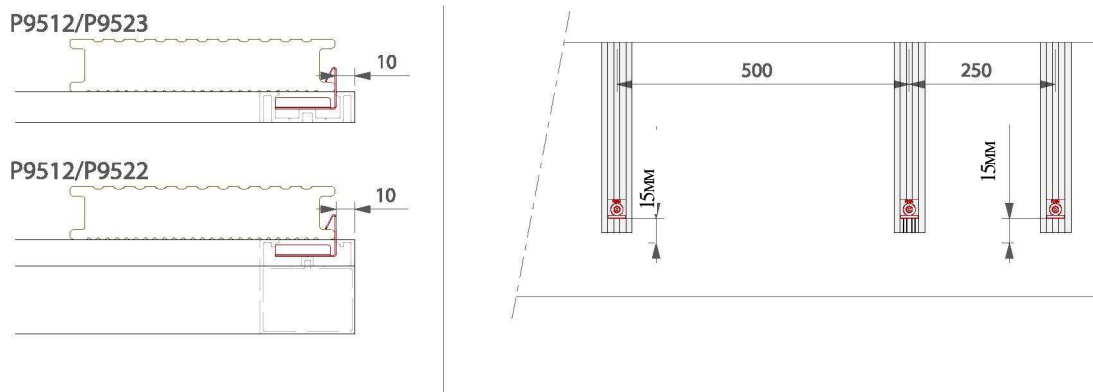

Можно закончить целой доской или отрезанной доской.

- Последняя доска P9555 фиксируется скобой P9512.
- Перед установкой последней доски поместите ее со скобой P9512 и отметьте положение скобы на опорной балке.
- После фиксации P9512 нажмите на последнюю доску с помощью пружины P9512.

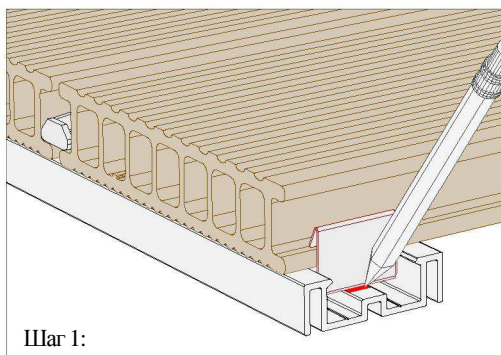
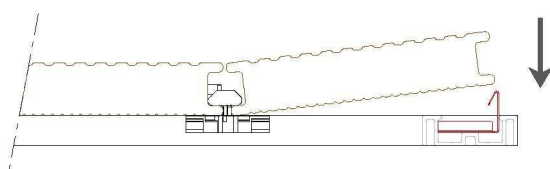

Шаг 1:

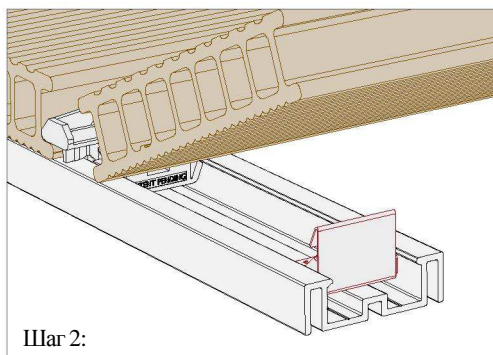

Шаг 2:

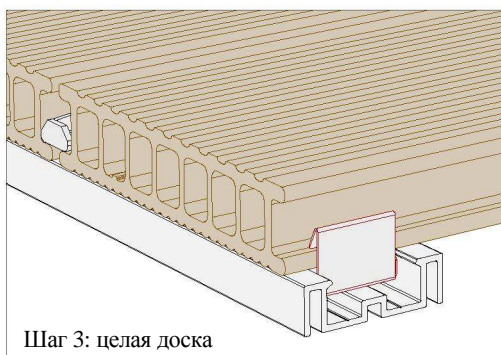

Шаг 3: целая доска

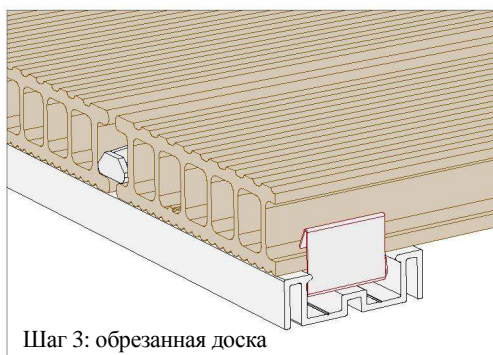

Шаг 3: обрезанная доска

## 4.3 P9520

### 4.3.1 Предотвращение досок от сдвига

В некоторых случаях доски могут двигаться или скользить (в частности, доски меньшей длины), это может привести к подкалыванию. Важно иметь в виду, что это смещение досок исчезает со временем, когда доски впитывают влагу и немного набухают. По соображениям безопасности, однако, можно блокировать доски от сдвига.

- Блокируйте только доску P9520 единожды 2 стандартными саморезами (4 x 25 мм). Блокирование каждой доски больше раза может вызвать деформацию вследствие ограничения расширения.

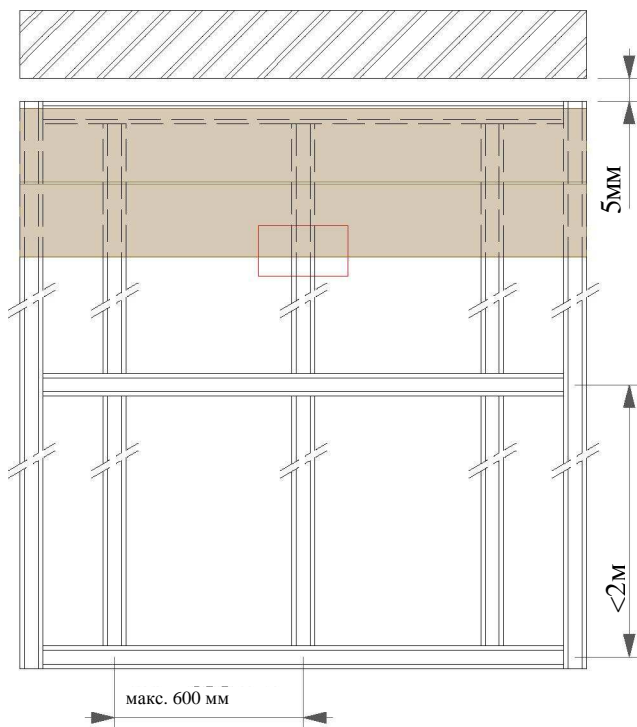

вид спереди

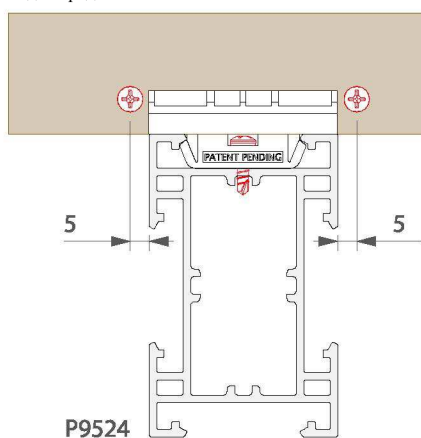

P9524

вид сбоку

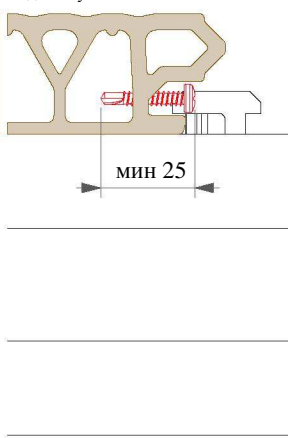

МИН 25

P9523  
P9522  
Hardwood

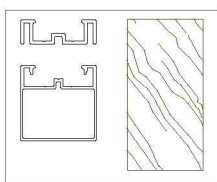

Шаг 1: отметьте положение

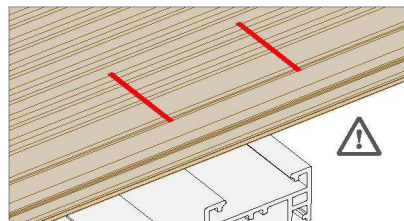

Шаг 2

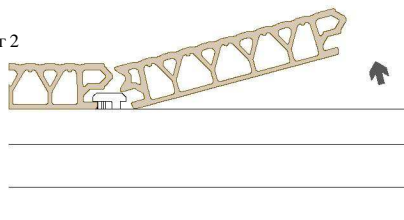

Шаг 3

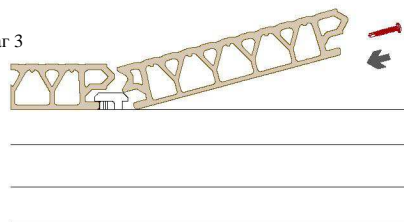

Шаг 4

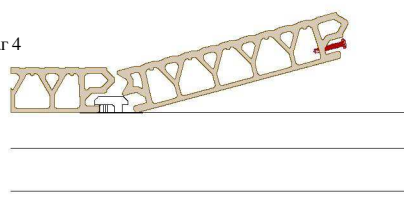

Шаг 5

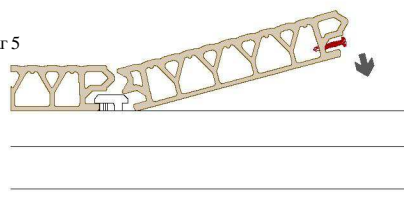

## 4.3.2 Старт:

### 4.3.2.1 Фиксированное основание

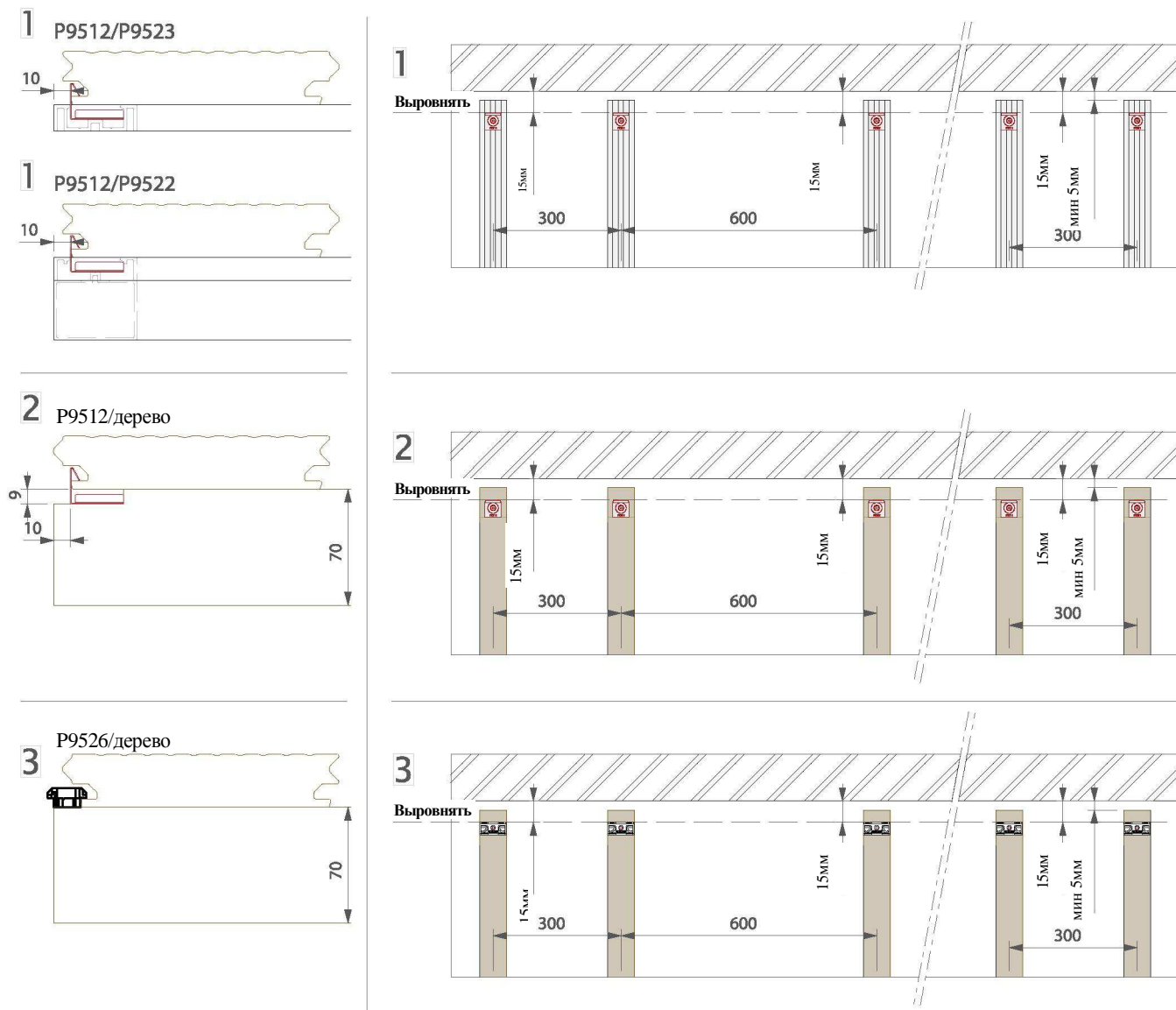

**1** Перед установкой первой доски Terrace+ P9520 установите скобу P9512.

- Скоба P9512 устанавливается на каждую опорную балку винтом P9546. Рекомендуется использование шуруповерта с регулировкой крутящего момента, чтобы препятствовать зачистке резьбы винта.
- Удостоверьтесь, что скобы идеально согласованы друг с другом.
- Оставьте расстояние в 15 мм между скобой P9512 и стеной или любым другим объектом.
- Вставьте первую доску Terrace+ в согласованные скобы P9512.

**2** Для террас на деревянном основании со стартовой скобой P9512:

■ Нужно подготовить дерево для скобы P9512!

- Следуйте тем же методом, что и для установки алюминиевых опорных балок P9523/P9522.
- Обратите внимание, что направление доски - обратное в сравнении с алюминиевыми опорными балками. Первоначальная сторона доски P9520 должна быть стороной бруска
  - Оставьте расстояние в 15 мм между скобой P9512 и стеной или любым другим объектом.
  - Вставьте первую доску Terrace+ в согласованные скобы P9512.

**3** Для террас на деревянном основании со скобой P9526:

- Скоба P9526 фиксируется стандартными винтами RVS 4 x 35 мм для дерева.
- Следуйте тому же методу установки, который описан для алюминиевых опорных балок P9523/P9522.
- Оставьте расстояние в 15 мм между скобой P9526 и стеной или любым другим объектом.
- Имейте в виду, что направление - обратное в сравнении со следующей скобой. Начальная сторона доски P9520 должна быть стороной бруска, чтобы скобу P9526 можно было легко фиксировать.

#### 4.3.2.2 Свободное основание

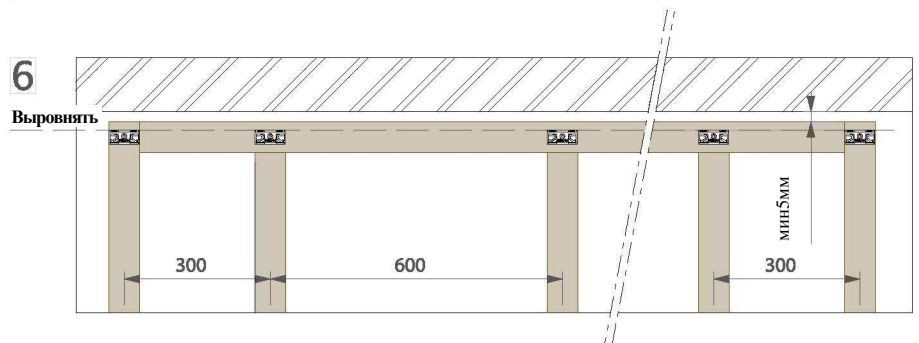
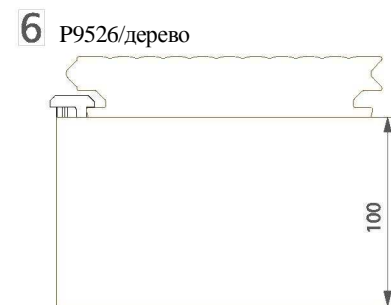
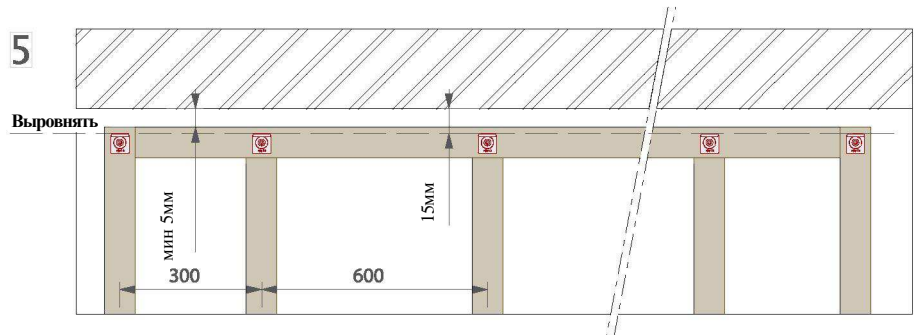
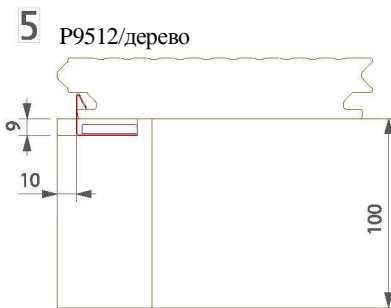
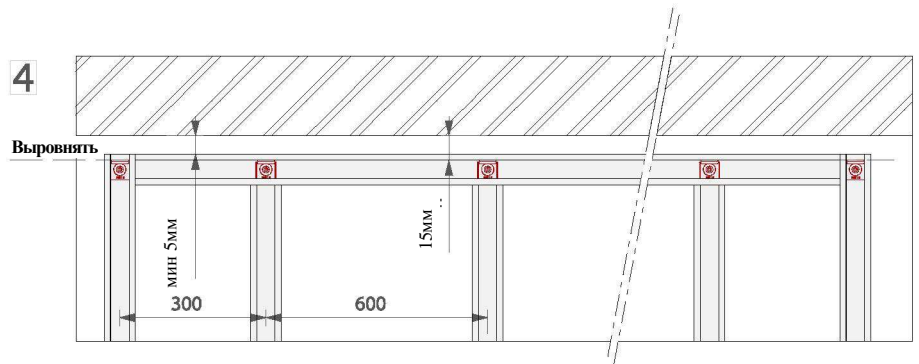
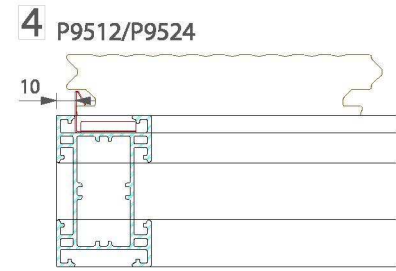

#### 4 Перед установкой первой доски Terrase+ P9520 установите скобу P9512.

- Скоба P9512 устанавливается на каждую опорную балку винтом P9546. Рекомендуется использование шуруповерта с регулировкой крутящего момента, чтобы препятствовать зачистке резьбы винта.
- Удостоверьтесь, что скобы идеально согласованы друг с другом.
- Вставьте первую доску Terrase+ в согласованные скобы P9512.

#### 5 Для террас на деревянном основании со стартовой скобой P9512:

■ Нужно подготовить дерево для скобы P9512!

- Следуйте тем же методом, что и для установки алюминиевых опорных балок P9524.
- Обратите внимание, что направление доски - обратное в сравнении с алюминиевыми опорными балками. Первоначальная сторона доски P9520 должна быть стороной бруска
  - Оставьте расстояние в 15 мм между скобой P9512 и стеной или любым другим объектом.
  - Вставьте первую доску Terrase+ в согласованные скобы P9512.

#### 6 Для террас на деревянном основании со скобой P9526:

- Скоба P9526 фиксируется стандартными винтами RVS 4 x 35 мм для дерева.
- Следуйте тому же методу установки, который описан для алюминиевых опорных балок P9524.
- Оставьте расстояние в 15 мм между скобой P9526 и стеной или любым другим объектом.
- Имейте в виду, что направление - обратное в сравнении со следующей скобой. Начальная сторона доски P9520 должна быть стороной бруска, чтобы скобу P9526 можно было легко фиксировать.

## 4.3.3 Соединение

### 4.3.3.1 Скоба P9525

P9525/P9523 or P9522 or P9524

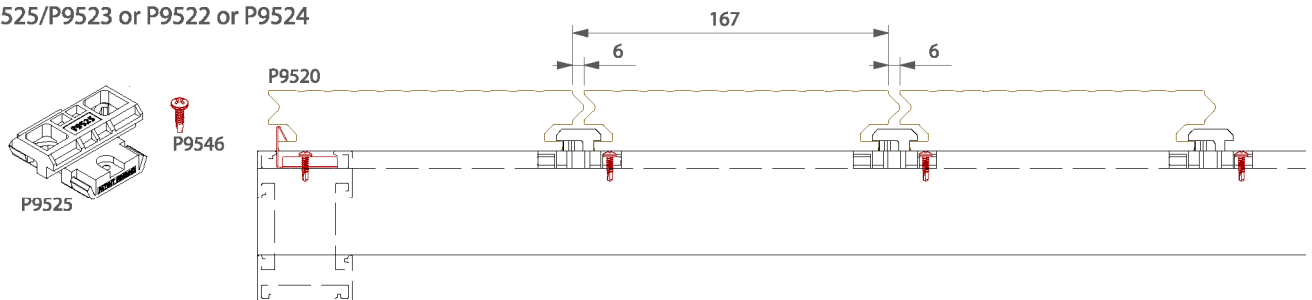

Установите и закрепите скобу P9525.

- Скобу P9525 следует закрутить при помощи винта P9546.
- Рекомендуется использование шуруповерта с регулировкой крутящего момента, чтобы препятствовать зачистке резьбы винта.
- Установите скобу P9525 на каждой опорной балке и между каждой доской.

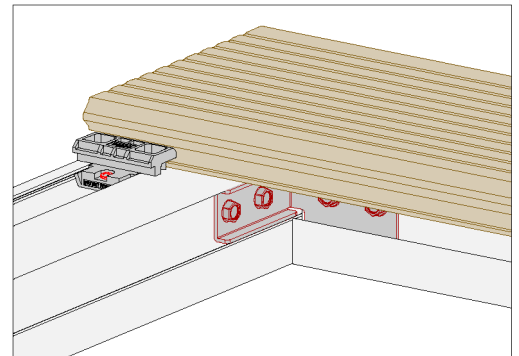

Крепежная скоба P9525 имеет пружинную мощность. Поместите доску Terrace+ против скобы без сжатия пружины. При установке каждой доски проверьте общее измерение, чтобы они остались параллельными.

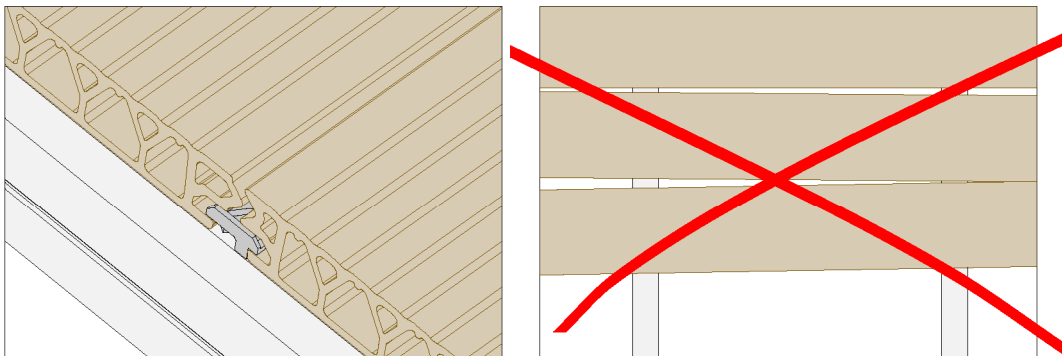

### 4.3.3.2 Скоба P9526

P9526/дереву

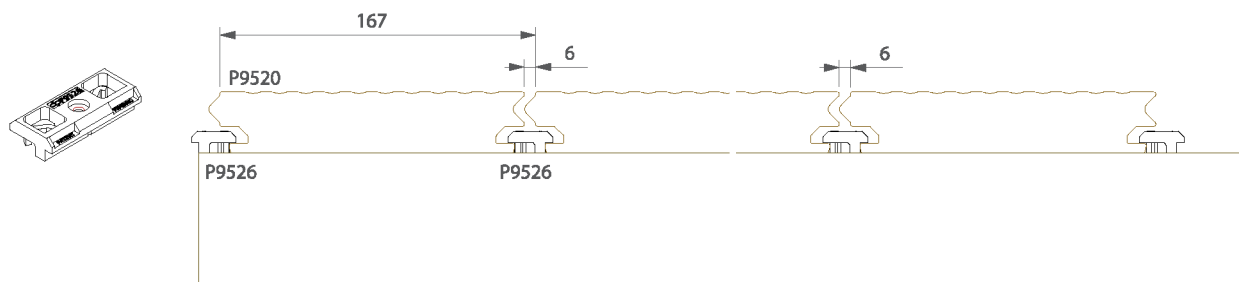

Расположите и зафиксируйте скобу P9526.

- Скобу P9526 нужно фиксировать при помощи винтов, которые подходят для дерева. (DIN7504/DIN7981)

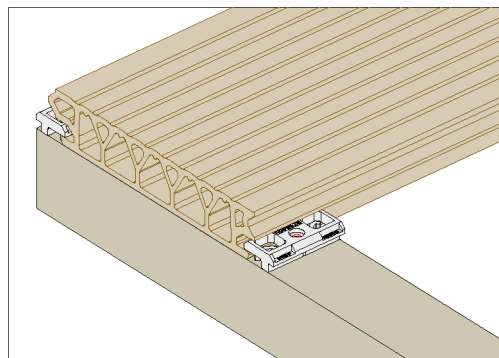
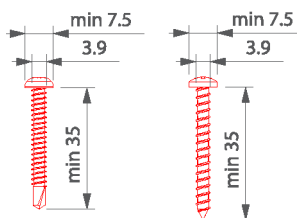

- Рекомендуется использование шуруповерта с регулировкой крутящего момента, чтобы предотвратить зачистку резьбы винта.
- Установите скобу P9526 на каждой опорной балке и между каждой доской.
- Учтите, что направление стартовой скобы P9526 – обратное в сравнении со следующими скобами. Первоначальная сторона доски P9520 должна быть стороной бруска, чтобы скобу P9526 можно было легко зафиксировать.

первая скоба

все остальные

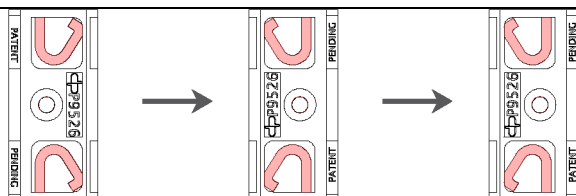

Крепежная скоба P9526 имеет пружинную мощность. Поместите доску Terrace+ против скобы без сжатия пружины. При установке каждой доски проверьте общее измерение, чтобы они остались параллельными.

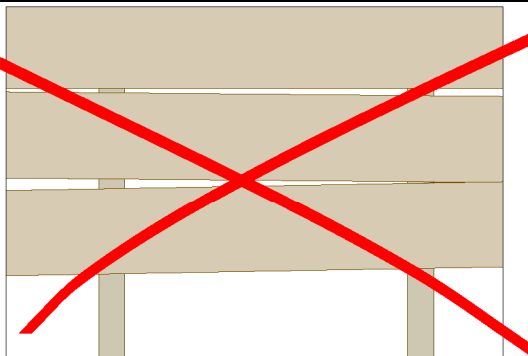
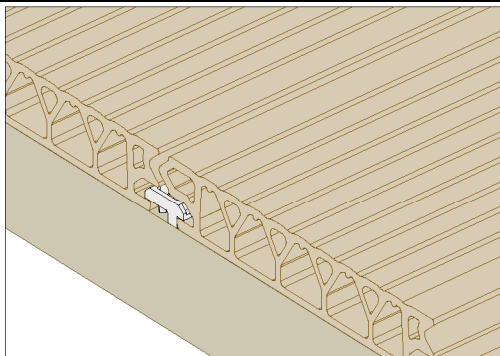



#### 4.3.4 Соединения: встык:

- С P9525: ВИД СВЕРХУ

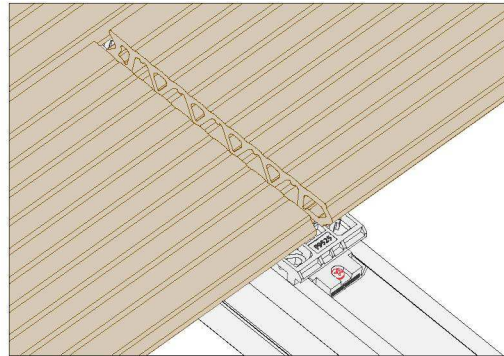
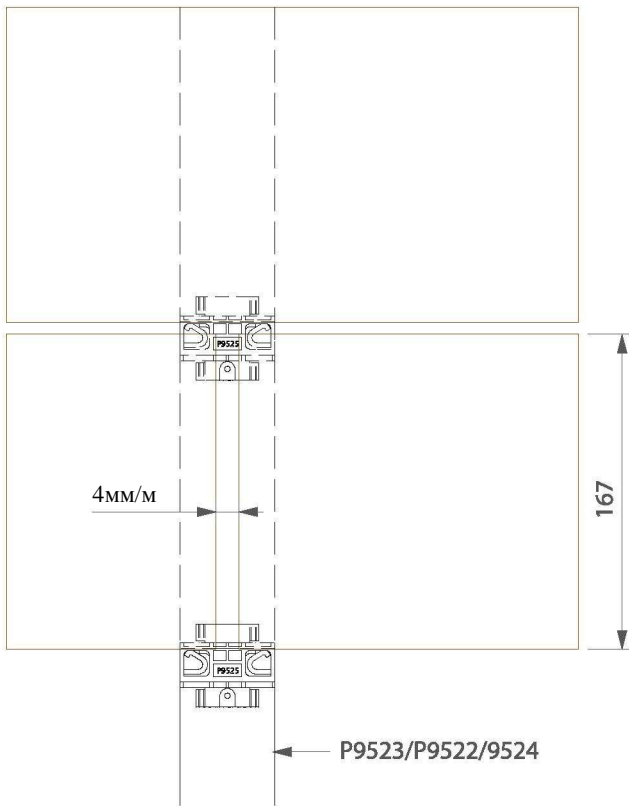

- С P9526: ВИД СВЕРХУ

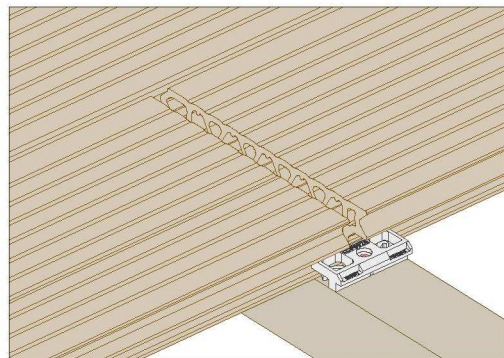
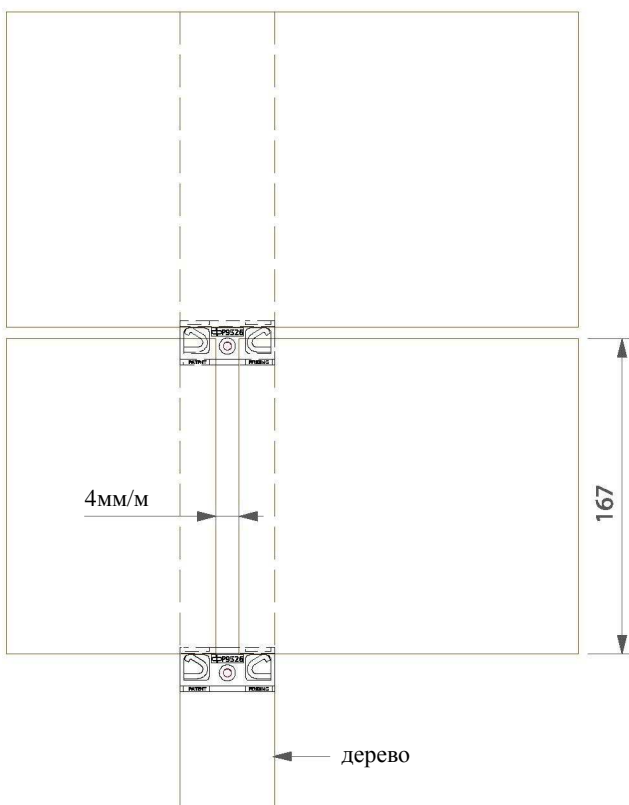

## 4.3.5 Отделка

### 4.3.5.1 Скоба P9512

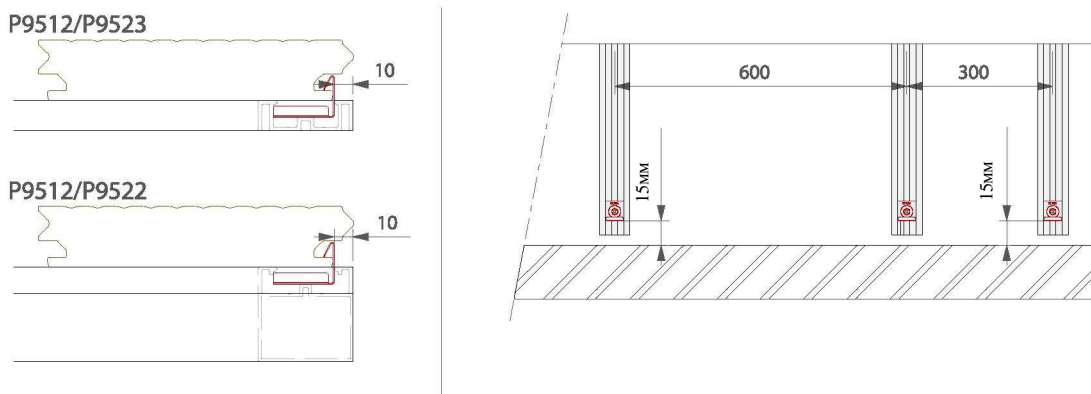

Можно закончить целой доской или отрезанной доской.

- Последняя доска P9520 фиксируется скобой P9512.
- Перед установкой последней доски поместите ее со скобой P9512 и отметьте положение скобы на опорной балке.
- После фиксации P9512 скобой P9546 нажмите на последнюю доску с помощью пружины скобы P9512.

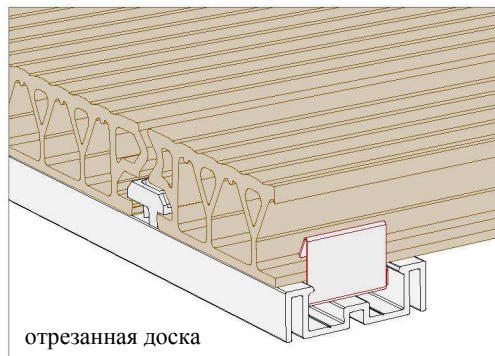
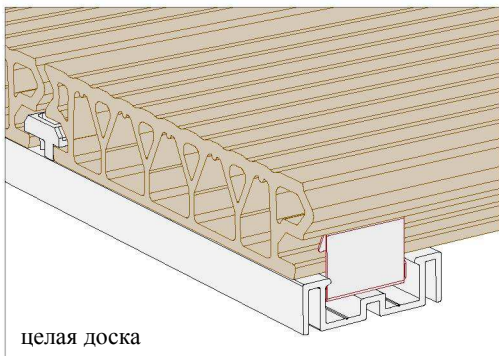
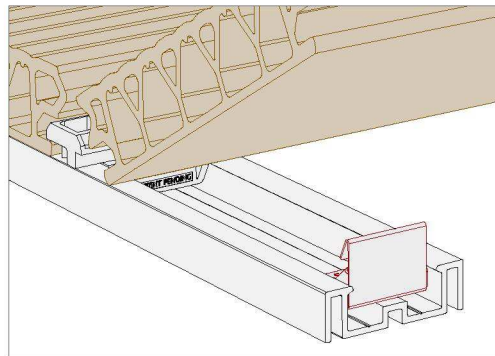
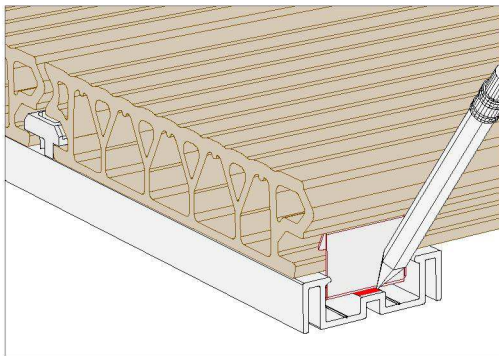
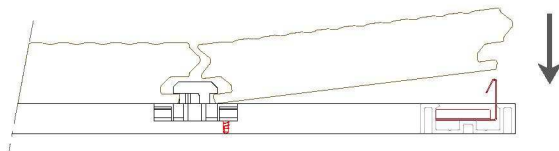

#### 4.3.5.2 Скоба P9512 + дерево

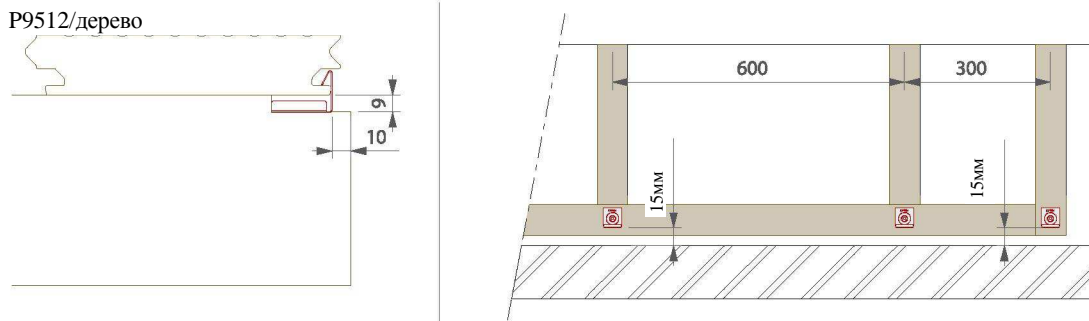

Можно закончить целой доской или отрезанной доской.

- Необходимо подготовить дерево для скобы P9612!
- Последняя доска P9520 фиксируется скобами P9512.
- С отрезанной по размеру доской сначала необходимо установить последнюю доску P9520 скобой P9512 и отметить положение скобы на опорной балке.

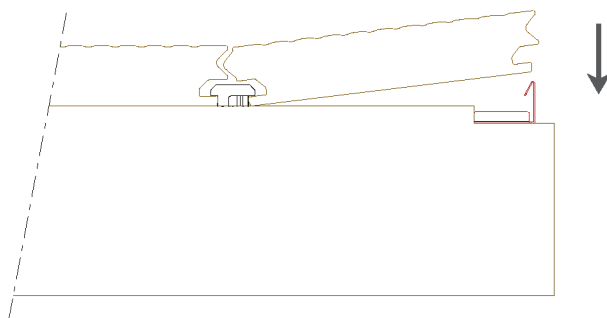
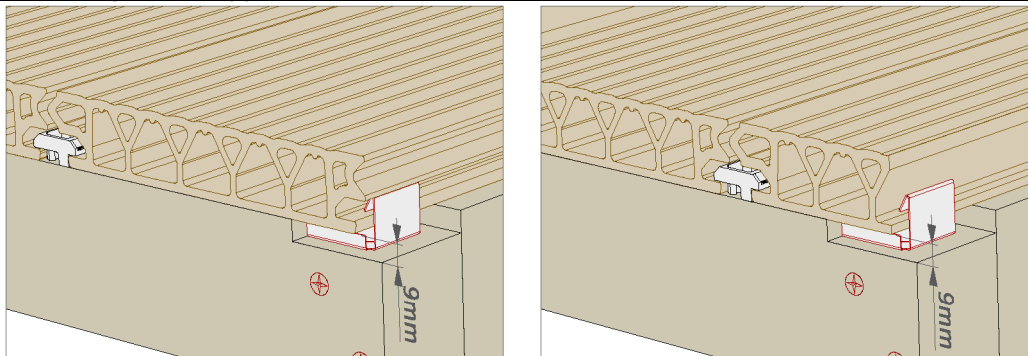

#### 4.3.5.3 Скоба P9526 + дерево

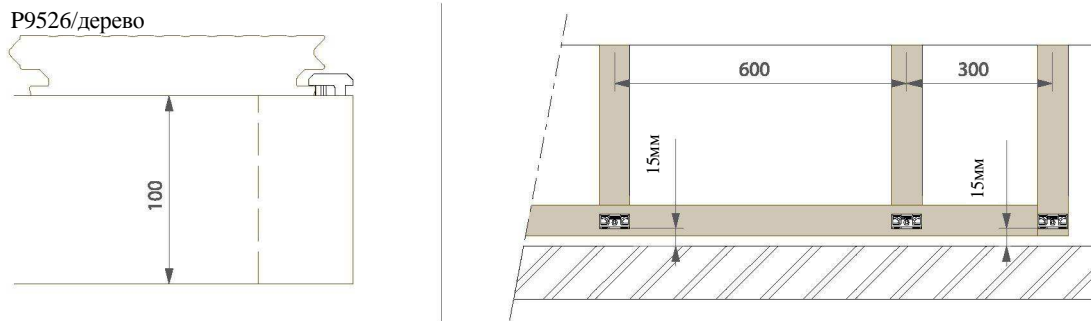

Можно закончить целой доской или отрезанной доской.

- Последняя доска P9520 фиксируется скобой P9526.
- С отрезанной по размеру доской сначала необходимо установить последнюю доску P9520 скобой P9526 и отметить положение скобы на опорной балке.

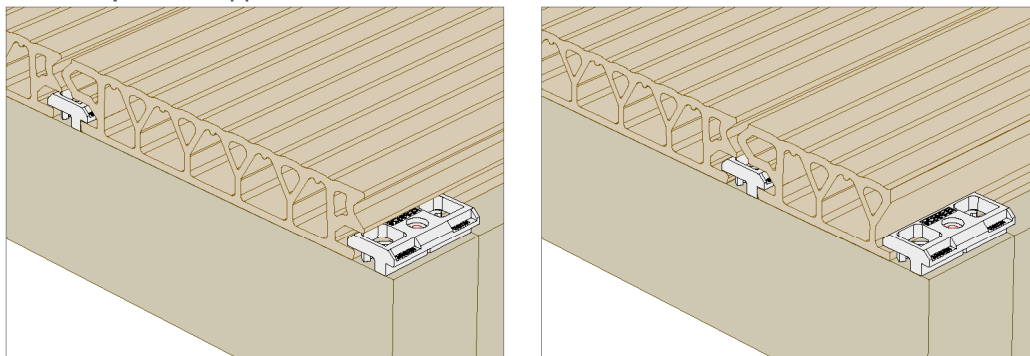

# *Terrace / Terrace+* *Отделка*

**deceuninck**

5.1 Общие положения

5.2 Заглушка















5.3 Плинтус

5.4 Алюминий

5.5 Плинтус и алюминий

5.6 Многофункциональная доска

## 5.1 Общие положения

	ВИНТ	КЛЕЙ	ВИД ОСНОВАНИЯ	ФИКСАЦИЯ	P9555	P9520	P9552	P9523	P9522	P9524
										
P9590 	<input checked="" type="checkbox"/>	<input checked="" type="checkbox"/>	- всегда полностью - на водостойком дереве	- 2-компонентный клей PU - 1-компонентный полимер MS	<input checked="" type="checkbox"/>	<input checked="" type="checkbox"/>	<input checked="" type="checkbox"/>	<input checked="" type="checkbox"/>	<input checked="" type="checkbox"/>	<input checked="" type="checkbox"/>
P9591 	<input checked="" type="checkbox"/>	<input checked="" type="checkbox"/>	всегда полностью	- 2-компонентный клей PU - 1-компонентный полимер MS	<input checked="" type="checkbox"/>	<input checked="" type="checkbox"/>	<input checked="" type="checkbox"/>	<input checked="" type="checkbox"/>	<input checked="" type="checkbox"/>	<input checked="" type="checkbox"/>
P9592 	<input checked="" type="checkbox"/>	<input checked="" type="checkbox"/>	всегда полностью	- 2-компонентный клей PU - 1-компонентный полимер MS	<input checked="" type="checkbox"/>	<input checked="" type="checkbox"/>	<input checked="" type="checkbox"/>	<input checked="" type="checkbox"/>	<input checked="" type="checkbox"/>	<input checked="" type="checkbox"/>
P9556 	<input checked="" type="checkbox"/>	<input checked="" type="checkbox"/>	- всегда непрерывно при помощи опорной балки	- каждые 300 мм - 35 мм от угла - 2-компонентный клей PU - 1-компонентный полимер MS	<input checked="" type="checkbox"/>	<input checked="" type="checkbox"/>	<input checked="" type="checkbox"/>	<input checked="" type="checkbox"/>	<input checked="" type="checkbox"/>	<input checked="" type="checkbox"/>
P9543 	<input checked="" type="checkbox"/>	<input checked="" type="checkbox"/>		- каждые 600 мм - 80 мм от угла	<input checked="" type="checkbox"/>	<input checked="" type="checkbox"/>	<input checked="" type="checkbox"/>	<input checked="" type="checkbox"/>	<input checked="" type="checkbox"/>	<input checked="" type="checkbox"/>
P9518 	<input checked="" type="checkbox"/>	<input checked="" type="checkbox"/>		- каждые 300 мм - 35 мм от угла	<input checked="" type="checkbox"/>	<input checked="" type="checkbox"/>	<input checked="" type="checkbox"/>	<input checked="" type="checkbox"/>	<input checked="" type="checkbox"/>	<input checked="" type="checkbox"/>
P9557 	<input checked="" type="checkbox"/>	<input checked="" type="checkbox"/>		- P9539 (SST скоба для фиксации) 	<input checked="" type="checkbox"/>	<input checked="" type="checkbox"/>	/	/	/	/

## 5.1.1 Склеивание профилей

- В основном для склеивания Twinson больше всего подходит 2-компонентный клей PU.  
Для достижения наилучшего результата необходимо тщательно прочесть инструкции по использованию клея.  
Указания по применению должны выполняться точно в соответствии с инструкциями производителя.

### ТИПЫ КЛЕЯ

- 2-компонентный клей PU
- 1-компонентный полимер MS

### ПОШАГОВЫЙ ПРОЦЕСС СКЛЕИВАНИЯ

#### Шаг 1:

- Зашкурьте поверхность при склеивании незачищенной стороны материала Twinson material или гладкой поверхности другого материала.  
Обычно достаточно железной щетки или наждачной бумаги.

#### Шаг 2:

- Очистите поверхность ацетоном.
- Поверхность необходимо очистить от пыли и масла.
- Внимание:
  - При использовании 2-компонентного клея PU: применяемая поверхность должна быть сухой.
  - При использовании 1-компонентного полимера MS: увлажнение поверхности ускорит и улучшит силу склеивания.

#### Шаг 3:

- Склейте поверхности 2-компонентным клеем PU или 1-компонентным полимером MS.
- Вся поверхность профиля должна быть покрыта клеем.
- Необходимо быть внимательными во время процесса склеивания, чтобы обеспечить, что расширение террасной доски не ограничено.

### ВАЖНО

- Склеивать можно только многофункциональные профили P9590, P9591, P9592 и плинтус P9556.
- Не разрешается склеивать доски Terrace(+).

## 5.2 Заглушка

- Заглушки изготовлены особым способом для гарантии воздушной циркуляции в камерах профиля P9555.

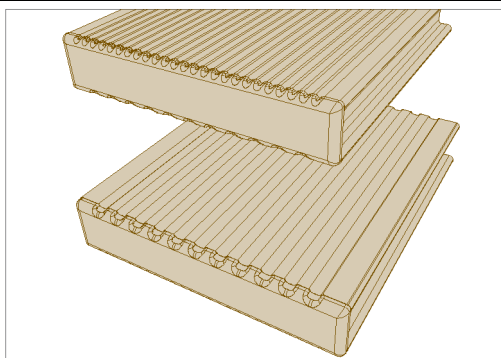

- Прикрепить P9539 к заглушке.

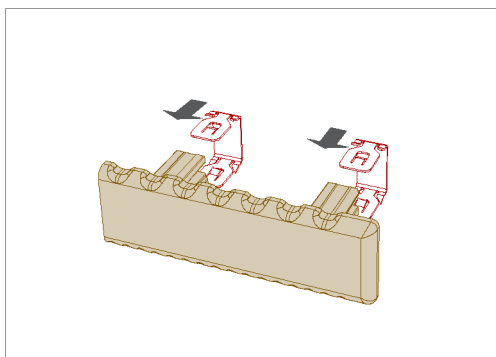
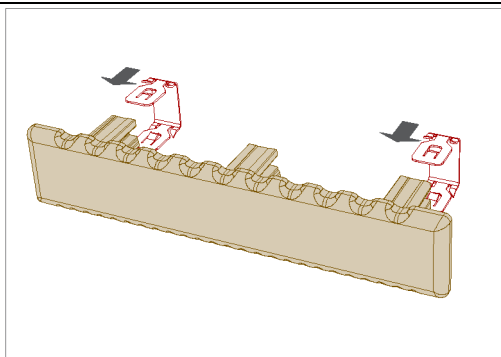

- Вставить заглушки в доску Terrace.

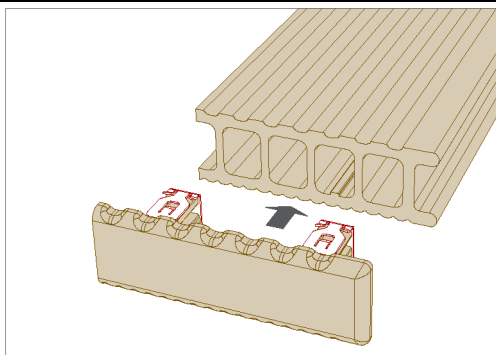
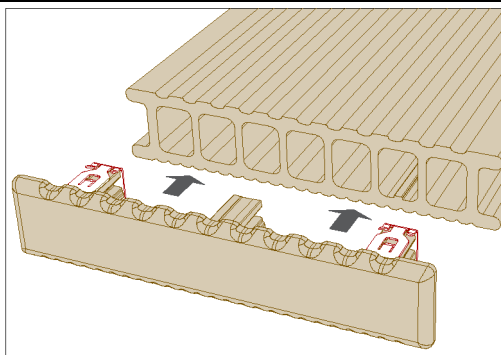



## 5.3 Плинтус P9556

- Плинтус фиксируется винтами при использовании опорной балки Twinson или из дерева и приклеивается при использовании алюминиевой опорной балки. Исключение к данному правилу – алюминиевая опорная балка P9523, к которой плинтус привинчивается.
- Возможны различные способы отделки. (5.3/1; 5.3/2; 5.5/1)
- Длина плинтуса: макс. 3 м.

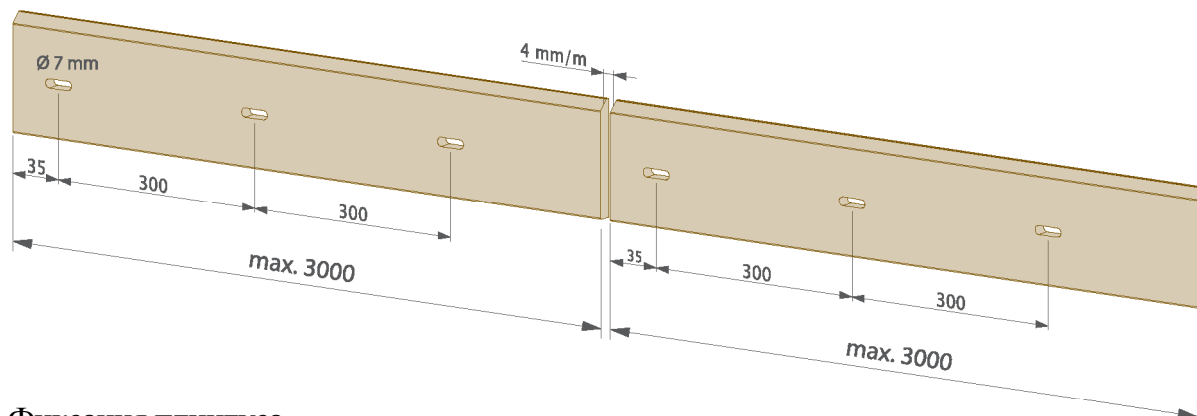

### 5.3.1 Фиксация плинтуса

- Предварительное сверление плинтуса обязательно! Размер отверстия должен быть больше, чем диаметр винта.
- Будьте уверены, что плинтус полностью поддерживается в то время установки.
- Плинтус должен быть установлен с использованием 1 винта через каждые 300 мм, желательно в направлении центра плинтуса, около 35 мм от нижней части плинтуса.
- Первый винт должен быть установлен не более 35 мм от конца.

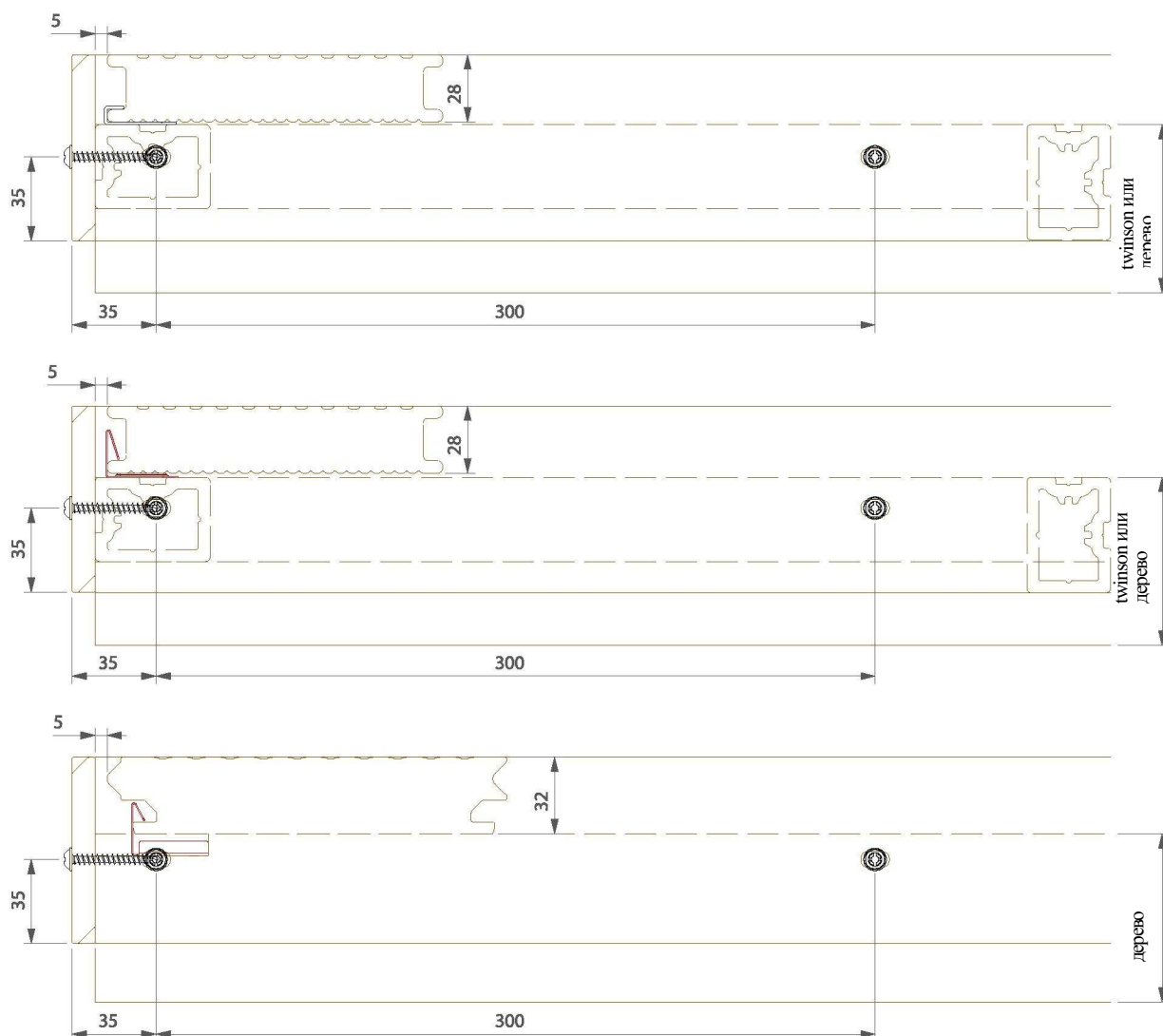

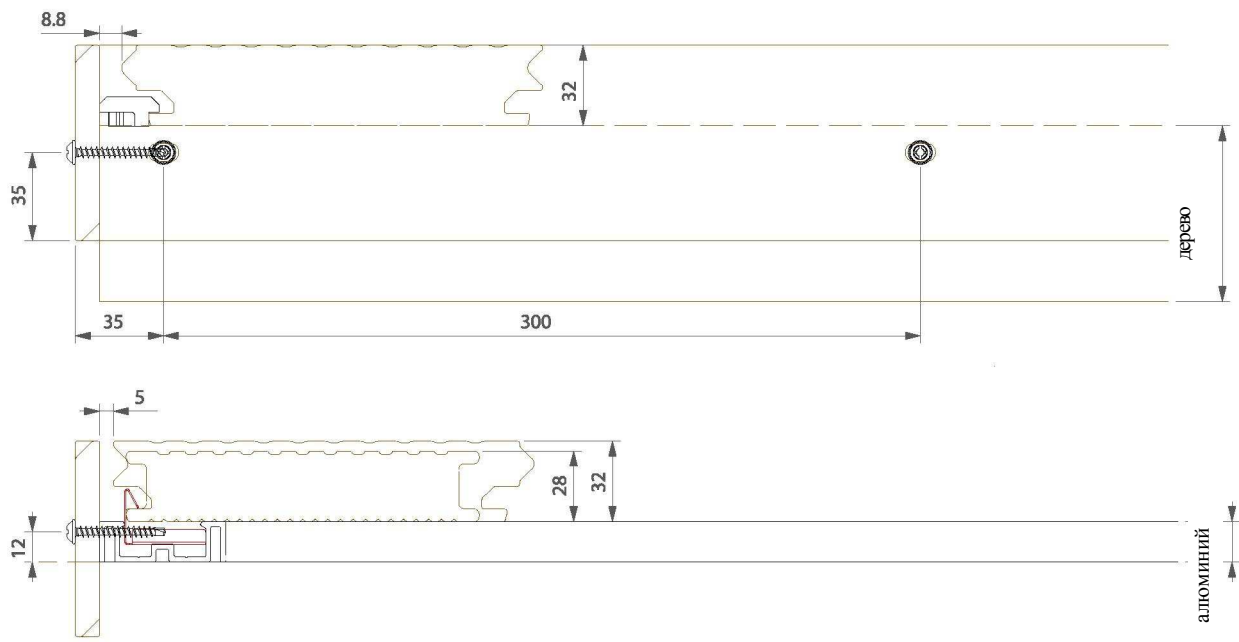

### 5.3.2 Приклеивание плинтуса

Для получения инструкций по приклеиванию см.п. 5.1.1 о склеивании профилей.

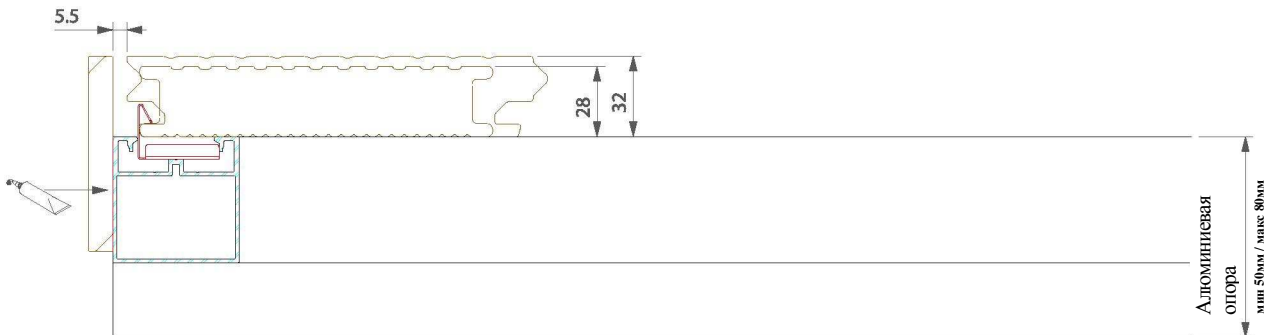

## 5.4 Аллюминиевая отделка

- Необходимо предварительное сверление аллюминиевых финишных профилей (P9543, P9518) и аллюминиевой опорной балки (P9523, P9522, P9524). Используйте сверло д. 3 мм, которое подходит для металла.
- Аллюминиевый отделочный профиль должен быть установлен через каждые 600 мм. При использовании шуруповерта настройте крутящий момент так, чтобы препятствовать зачистке резьбы винта.
- Первый винт должен быть установлен не более 80 мм от конца.
- P9518 может комбинироваться с доской Terrace и Terrace+ и со всеми аллюминиевыми опорными балками. P9543 может комбинироваться только с доской Terrace.

### 5.4.1 P9543

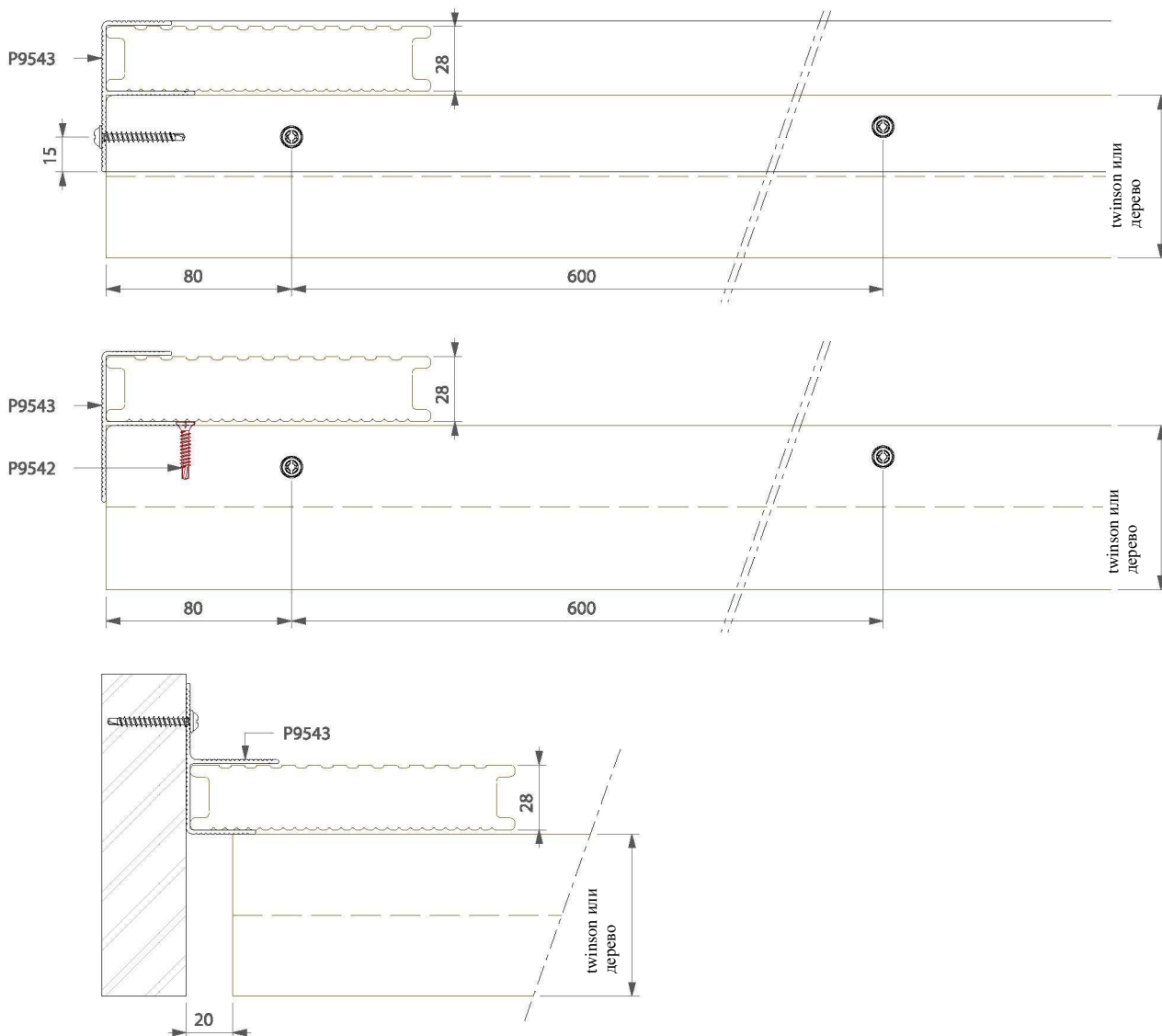

- Ввинчивание через доски Terrace не допускается!

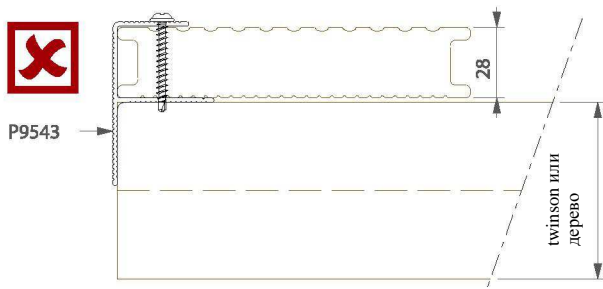

## 5.4.2 P9518

- В зависимости от высоты опорной балки отделочный профиль P9518 может быть использован в нескольких различных направлениях.
- Алюминиевый отделочный профиль может быть закреплен на алюминиевой опорной балке с помощью винтов с минимальной длиной 20 мм. Необходимо предварительное сверление, используйте сверло д. 3 мм, которое подходит для металла.

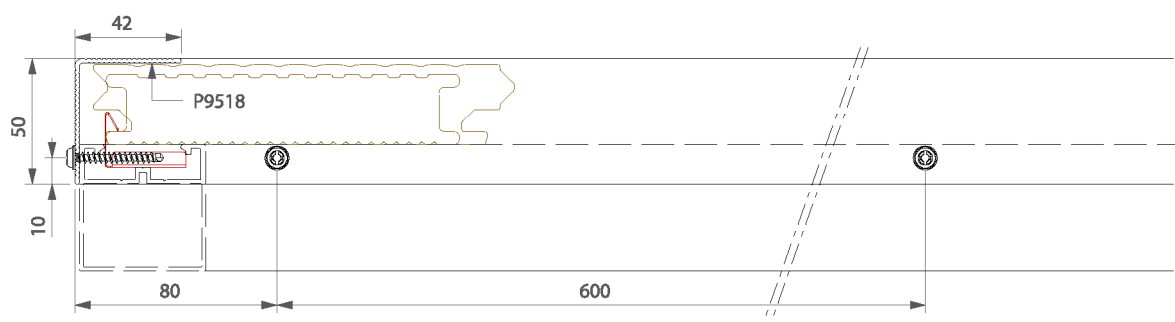
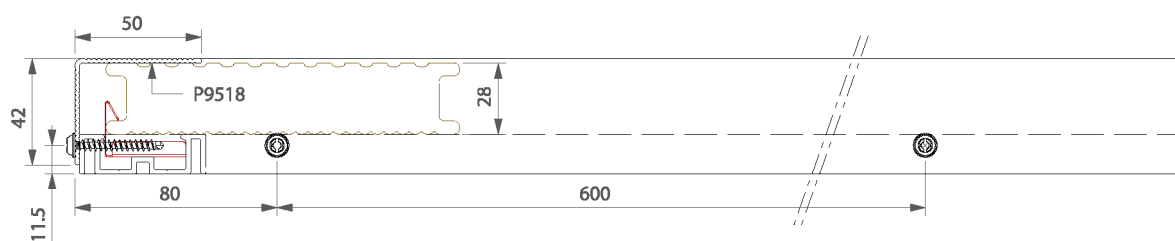
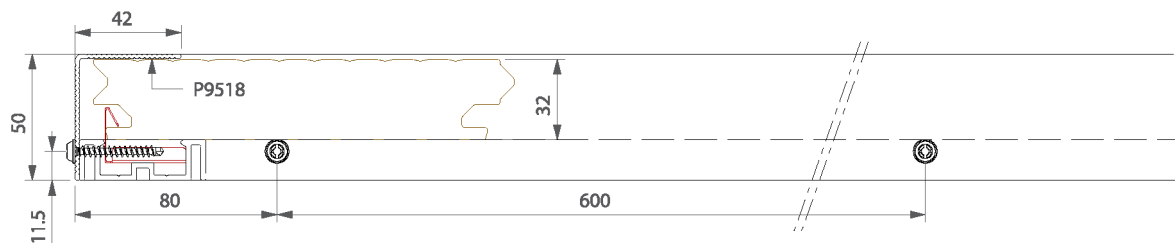

## 5.5 Комбинирование плинтуса + алюминиевой отделки

- Предварительно просверлите алюминиевый профиль P9518, плинтус P9556 и алюминиевую опорную балку.
- Плинтус приклеивается к опорной балке, не забудьте зашкурить поверхность при склеивании неоочищенной стороны материала Twinson материала или гладкой стороны другого материала! Вся поверхность P9556 должна быть приклеена.
- Прикрутите отделочный профиля P9518 к плинтусу P9556, используя винты из нержавеющей стали с минимальной длиной 20 мм.

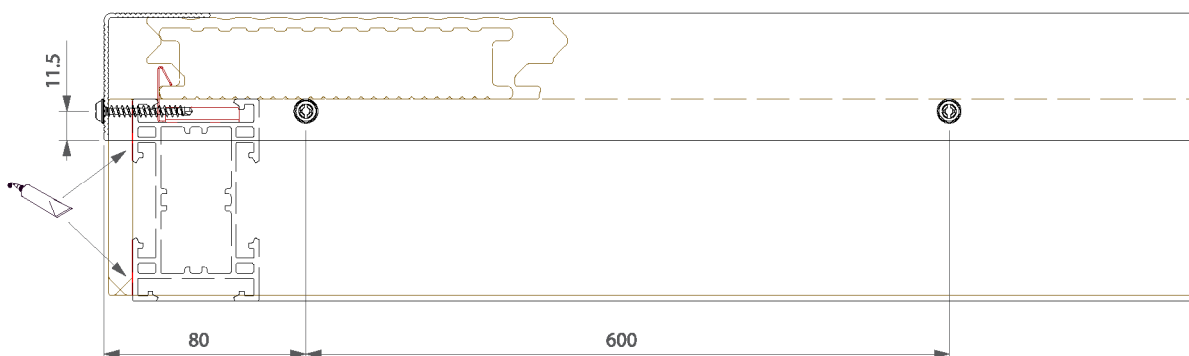

- Ввинчивание через доски Teggate не допускается!

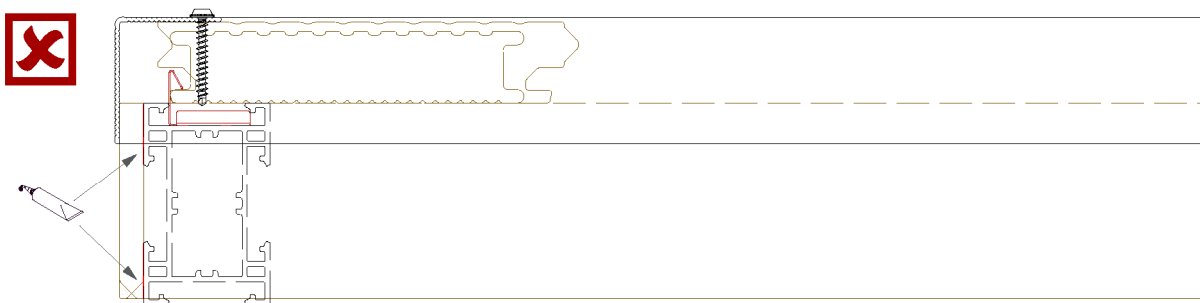

- Плинтус прикручивается к опорной балке (см. 5.3).
- Необходимо предварительное просверливание плинтуса, алюминиевой опорной балки и алюминиевого отделочного профиля.

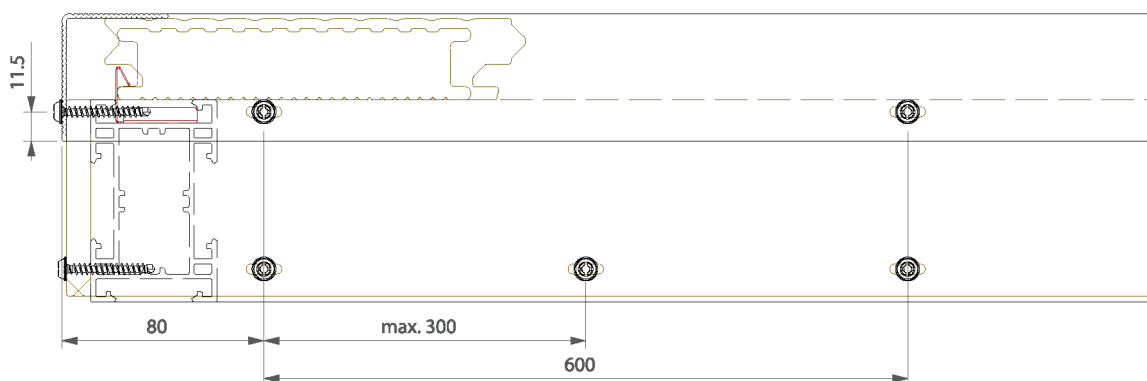

## 5.6 P9590

- Многофункциональная доска P9590 должна полностью находиться на основании.
- Вся поверхность P9590 должна быть приклеена (см. инструкции по склеиванию 5.1/2).
- Прикручивание P9590 не допускается.

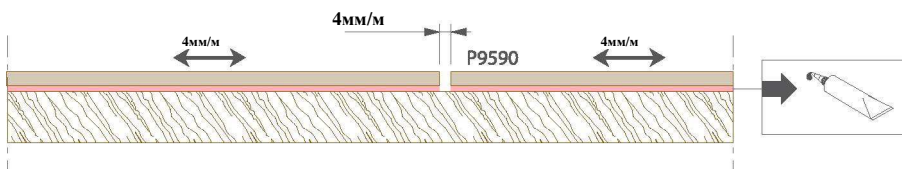

P9590

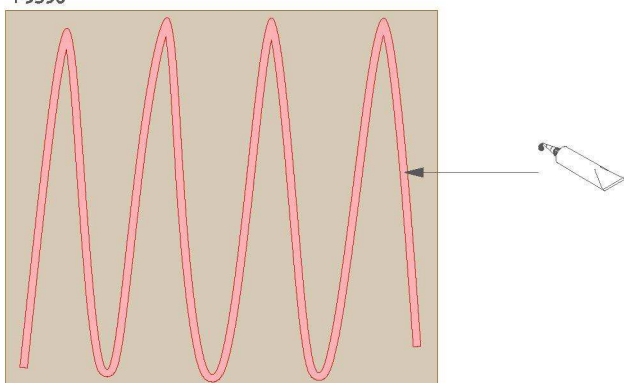

Terrace / Terrace +

Уход и техническое обслуживание

- 7.1 Первичная очистка
- 7.2 Общая информация
- 7.3 Чистка и уход
- 7.4 Замена

**deceuninck**

Терраса /Terrace



Жизнь на открытом воздухе

[www.deceuninck.com](http://www.deceuninck.com)

24/02/2012 - V2

### 7.1 Первичная очистка

После установки существует вероятность образования пыли после порезки досок и т.п. По этой причине мы рекомендуем Вам тщательно вымыть поверхность. Мыть необходимо с использованием мягкой щетки и воды с разбавленным моющим средством. Промойте террасу садовым шлангом или мойкой высокого давления (форсунка мойки высокого давления должна находиться на расстоянии 30 см от поверхности и давление не должно превышать 100 бар), тщательно ополаскивая каждую доску даже в направлении канавок.

Образование статического электричества является естественным явлением для материалов, содержащих ПВХ. Это явление исчезнет со временем после появления на Вашей террасе.

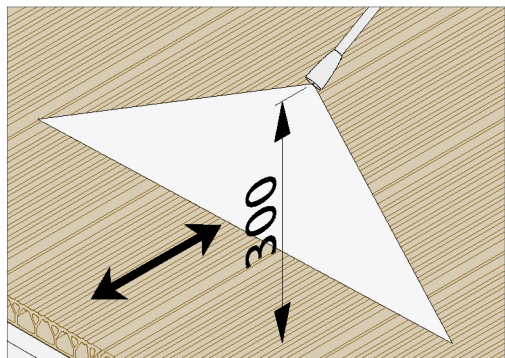

Макс.. 100 бар



## 7.2. Общая информация

Продукция Twinson легка в обслуживании, но это вовсе не означает, что она не нуждается в уходе. Поэтому Вам необходимо будет проводить обслуживание террасы. Доски Terrace (+) должны проходить регулярную чистку разбавленным белильным раствором. Это должно предотвратить образование любых мохообразных отложений.

Однако, как и с любыми другими покрытиями/нанесениями на наружные стены или полы с использованием дерева, пластика или камня и т.д., может иногда возникать риск разрушения в результате комбинации внешних факторов, при которых очень часто важную роль играет вода. Окружающая среда, ориентация здания, проект и состояние самого здания часто оказывает влияние на хорошие (или плохие) эксплуатационные свойства Вашей террасы/стены. Обычно мы не можем контролировать воздействие окружающей среды, ориентации. Если Вы живете в городском районе возле дороги с интенсивным движением или тяжелой промышленностью, то целесообразно было бы выбрать более темный цвет (например, Лакрично-черный 502 (Liquogice black)). С течением времени этот цвет будет менее чувствительным к загрязнителям окружающей среды.

Чем больше доски подвержены естественному воздействию природных условий, тем менее они будут подвержены загрязнению. В особенно скрытых областях с небольшими или не значительными загрязнителями, грязь все же может образовываться от пыли и грязи, в зависимости от загрязнения воздуха. Когда такие частицы вступают в контакт с влажностью (от влажного воздуха, росы или дождя), водные пятна могут образовывать знаки с темными краями. В районах, регулярно подвергающимся атмосферным воздействиям, дождь удалит эти частицы, вымывая их естественным путем. Для предотвращения такого накопления или образования грязи, мы рекомендуем чистку мягкой щеткой или губкой с достаточным объемом воды (можно добавить раствор мягкого мыльного раствора для очистки трудных мест).

После установки не допускайте перемещения по поверхности садовой мебели, наружных решеток или других острых предметов. Старайтесь сохранять поверхность полностью от мусора, который может причинить повреждение. Появляющиеся царапины обычно под влиянием атмосферных воздействий сглаживаются до одинакового цвета, то есть становятся менее видимыми. Это происходит благодаря плотности материалов и химическому составу цвета. Материал компании Twinson содержит свою собственную натуральную защиту и поэтому не требует обработки искусственными пропитывающими средствами или продуктами морения. Также нет необходимости в окрашивании, применении палубного герметика или водонепроницаемой пропитки. В случае же их применения, такие материалы не будут эффективно связываться с поверхностью и со временем отслоятся. Использование любых такого рода материалов не охватывается гарантийными обязательствами компании Twinson.

Со временем, как ожидается, весь палубный материал и комбинированные древесные материалы подвергнется разрушению под влиянием атмосферных воздействий. В течении первых 12 недель воздействия на элементы, продукция Twinson обычно изнашивается от оригинального цвета до слегка светлого оттенка. Такой процесс происходит в результате комбинации водопоглощения древесными волокнами и УФ стабилизации на поверхности доски. Тщательное исследование показывает, что такое изменение цвета или выцветание происходит из-за естественного осветления древесных волокон. После этого первоначальная акклиматизация, любое изменение цвета станут менее видимыми.

### 7.3. Чистка и уход

\* Чистка мойкой высокого давления допускается при соблюдении инструкций по применению и подаваемое давление не превышает 100 бар. Соблюдайте минимальное расстояние 30 см и направляйте водомет в направлении канавок и не допускайте движений круглой струи.

\* Удалите заусенцы и/или царапины:

- \* Удалите заусенцы стальной щеткой, наждачной бумагой или металлической мочалкой;
- \* Всегда работайте в направлении канавок;
- \* После обработки удалите пыль.

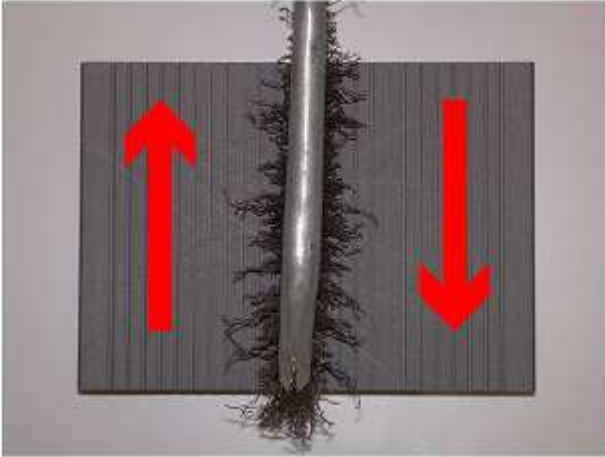

- Лед и снег:
    - Хлорид кальция или каменная соль, имеющиеся в наличии во многих магазинах «Сделай сам», будут растапливаться на палубном настиле Twinson. При возможности, смойте и не позволяйте им пропитываться. Помните, любые следы должны удаляться при любой возможности с использованием обильного количества воды, губки и мягким чистящим средством, где их применение возможно.
    - Будьте осторожны при удалении снега или льда совком. Используйте неметаллический совок для уборки снега, поскольку металлический может поцарапать доску. Такого рода повреждения не покрываются гарантийными обязательствами компании Twinson.
  - Обгоревшие пятна:
    - Слегка протрите поверхность мелкозернистой наждачной бумагой, металлической щеткой или металлической мочалкой.
  - Остатки пищи:
  - Используйте моющие машины под давлением, в последствии активно протрите с использованием разбавленным жидким отбеливающим раствором.
  - Краска (синтетическая и водорастворимая) :
  - Осторожно удалите как можно больше краски с использованием шпателя или подобного инструмента;
  - Слегка протрите поверхность мелкозернистой наждачной бумагой, металлической щеткой или металлической мочалкой.
  - Для минимизации повреждения поверхности всегда работайте в направлении канавок.
  - Растительные, животные или другие жиры и масла:
- Используйте средство O-clean P 9545. Сбрызните пятно средством, при необходимости потрите. Дайте средству подействовать несколько минут.
- Затем промойте большим количеством воды;
  - O-clean P 9545 - баллончик объемом 200 мл (в коробке 12 шт).
- Применение следующих чистящих средств Decoelinck запрещено:



PVC Cleanup P956  
PVC Protect P960  
Decoclean P961  
PVC Cement Wipe-off P965

Прочтите документ по стойкости к химическому воздействию и чистке, если пятна не исчезли и сразу не стерлись . Для каждого родового наименования существуют различные продукты, которые требуют специальных инструкций по чистке.

Материал Twinson был тщательно испытан на большом количестве материалов, с которыми он может контактировать во время своего использования. Существует 3 категории материал:

- Устойчивый : Такой тип продукта не оставляет постоянного следа на материале или пятно исчезает через короткий промежуток времени после внешнего воздействия;
- Менее устойчивый: Такой тип продукта оставляет легкий след на материале;
- Не устойчивый: Такой тип продукта оставляет следы на материале, которые остаются четко видимыми.

<b>Устойчивый</b>	<b>Менее устойчивый</b>	<b>Не устойчивый</b>
Мыло для мойки пола + вода	Масло животное	Силикон (= герметик на основе силикона)
Концентрированный отбеливающий раствор (хлорированная вода)	Молоко	Акриловая краска
	Солнцезащитный крем	Краска на основе синтетических компонентов
Концентрированный раствор аммиака	Уксус	Крем для обуви
Сухая соль для посыпки дорог (для скользких дорог)	Красное вино	Фетровый наконечник
Гербицид	Кетчуп	Чистка Deceuninck
Бытовая химия для чистки окон (например Instanet)	Свечной парафин	Губная помада
	Очиститель цемента	Клей ПВХ
Уайт-спирит		Сильная кислота
Хлорированная вода, используемая в плавательных бассейнах		Сильные щелочи
Моющие средства для посуды (например, Dreft)		Ацетон
Кофе		
Фруктовый сок		
Кока-кола		
Шоколадный напиток		
Мел		
Изобетадин		
Силиконовое масло (= смазка на основе силикона)		
Топливное масло (дизельное и бензиновое)		
Смазывающие вещества на основе продуктов из нефти (твердые и жидкие )		
Цемент		
Синтетический растворитель		
Очиститель граффити		

## Очищаемость материала Twinson

Родовое наименование	Продукт	Специальные инструкции по чистке Если не удалено сразу же
Растительные, животные и другие жиры и масла	Животное масло	Нанесите O-CLEAN на пятно и неровность, при необходимости.
	Молоко	
	Йогурт	
	Оливковое масло	
	Салатное масло	
	Масло для фондю	
	Майонез	
	Соус-коктейль	
	Масло для жарки	
	Крем от солнца	
	Смазка	
	Моторное масло	
	Нефть	
	Топочный мазут	
	.....	
Смазка		
Обгоревшие пятна	Сигареты	Слегка отшлифуйте наждачной бумагой, металлической щеткой или стальной мочалкой (**)
	Древесный уголь	
Трудноудаляемые остатки пищи	Кетчуп	Тщательно почистите разбавленным отбеливающим раствором, затем промойте большим объемом воды(***).. Для удаления трудноудаляемых остатков рекомендуется использовать мойку под давлением (***)..
	Томатное пюре	
	Соус для спагетти	
	Красное вино	
	Фрукты	
Суп быстрого приготовления		
Сахар-содержащие безалкогольные напитки	Кока-кола	Тщательно почистите разбавленным отбеливающим раствором, затем промойте большим объемом воды(***).. Для удаления трудноудаляемых остатков рекомендуется использовать мойку под давлением (***)..
	Фруктовый сок	
	Безалкогольные напитки	
.....		
Горячие напитки	Кофе	Тщательно почистите разбавленным отбеливающим раствором, затем промойте большим объемом воды(***).. Для удаления трудноудаляемых остатков рекомендуется использовать мойку под давлением (***)..
	Чай	
	.....	
Общие вещества для чистки	Мыло для мытья пола	.....
	Отбеливающий раствор	
	...	
Специальные средства чистки	Очиститель цемента	Тщательно почистите разбавленным отбеливающим раствором, затем промойте большим объемом воды(***)..
	Чистка DecoClean	
	Очиститель граффити	Слегка отшлифуйте наждачной бумагой, металлической щеткой или стальной мочалкой (**)
		Слегка отшлифуйте наждачной бумагой, металлической щеткой или стальной мочалкой (**)
	O-Clean	.....

### Очищаемость материала Twinson

Родовое наименование	Продукт	Специальные инструкции по чистке Если не удалено сразу же
Органические растворители	Ацетон	Слегка отшлифуйте наждачной бумагой, металлической щеткой или стальной мочалкой (**)
	MeCl	
	МЕК	
	Трихлорэтилен	
	Изопропанол	
	Тетрагидрофуран	
	Диэтиловый эфир	
....		
Кислоты	Серная кислота	Слегка отшлифуйте наждачной бумагой, металлической щеткой или стальной мочалкой (**)
	Азотная кислота	
Щелочи	Каустическая сода	Слегка отшлифуйте наждачной бумагой, металлической щеткой или стальной мочалкой (**)
	Аммиак	
Краска	Водорастворимая	удалите краску с использованием шпателя и сгладьте шершавую поверхность мелкозернистой наждачной бумагой, металлической щеткой или металлической мочалкой (**).
	Синтетическая	
Затвердевшие материалы	Силикон	Повторная чистка средством O-Clean. Если такая обработка не принесла желаемого результата, удалите материал шпателем и сгладьте шершавую поверхность мелкозернистой наждачной бумагой, металлической щеткой или металлической мочалкой (**).
	Клей	
	Свечной парафин	

(\*) Если по какой либо причине некоторые пятна не были удалены сразу же, они могут засохнуть на поверхности. Они обычно обесцвечиваются или исчезают после воздействия внешних условий (солнце и вода);

(\*\*) Сглаживайте в направлении канавок, чтобы не допустить ненужного повреждения поверхности. После удаления верхнего слоя появляется оригинальный цвет, нанесенный при установке. Такое незначительное различие будет исправлено после не более 12 недель, по истечении которых цвет станет однообразным.

(\*\*\*) Моечная машина под давлением (макс. 100 бар) комбинируется при необходимости слабым чистящим материалом.

Всегда направляйте водомет в направлении канавок и не допускайте движений круглой струи.

Примечание: это может быть установлено для одной струи и не на нескольких струях.

#### 7.4. Замена

После замены доски, доски Tegase(+) требуют повторной акклиматизации, это значит что будет наблюдаться различие цвета. Вы можете ускорить процесс выветривания путем регулярного добавления влажности на новую доску при помощи воды. Различие в цвете между новой и старой доской сблизится на много быстрее.

##### 7.4.1 P9555 с P9540

Последовательность удаления/ замены досок

Шаг 1: Для замены доски, открутите зажим P9540 на каждой опорной балке рядом с доской, которую необходимо заменить.

Шаг 2: Снимите доску, которую необходимо заменить

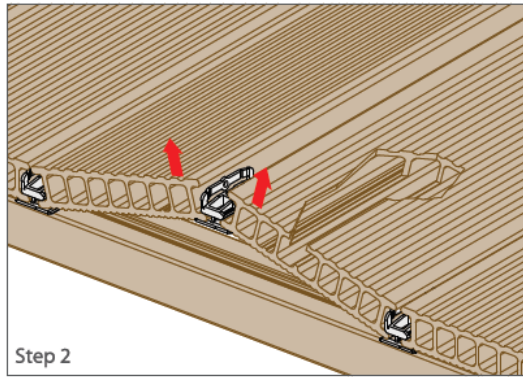
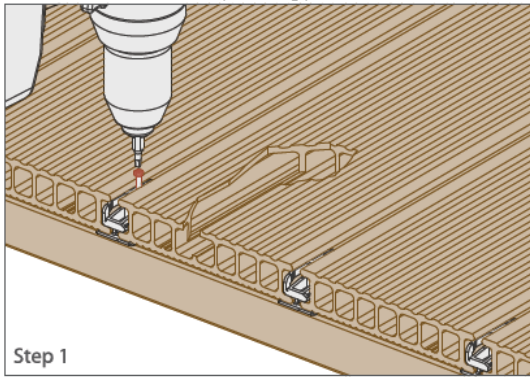

Шаг 3: Вставьте в зажимы новую террасную доску.

Шаг 4: Вставьте террасную доску в заданное положение.

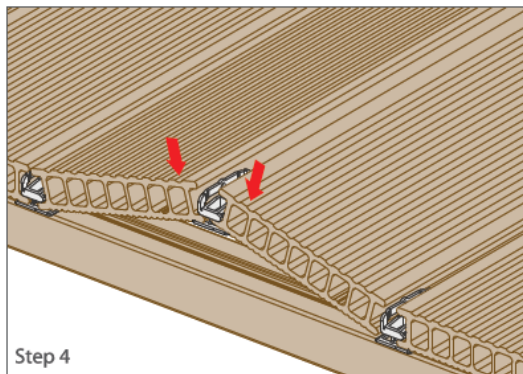
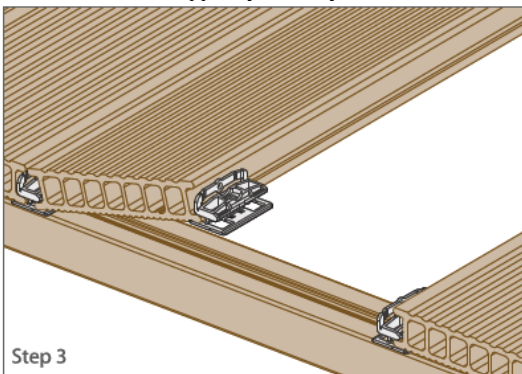

Шаг 5: Вставьте доску в надлежащее положение и закрутите все зажимы.

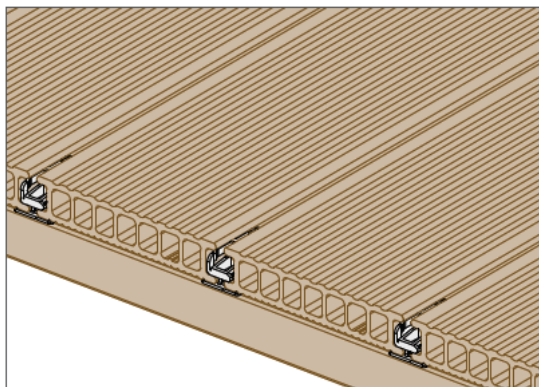
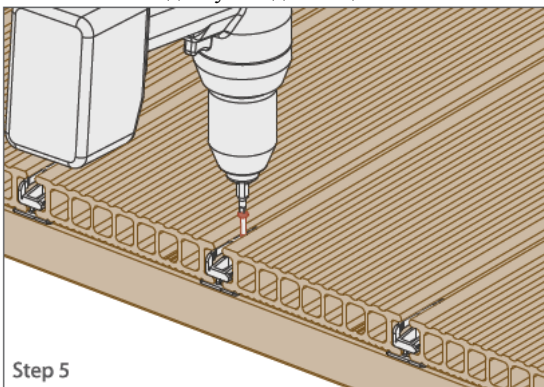

#### 7.4.2. P9555 с P9528

Последовательность удаления/ замены досок

Шаг 1: Разрежьте заменяемую террасную доску на два куска вдоль их длины, чтобы их можно было легко снять.

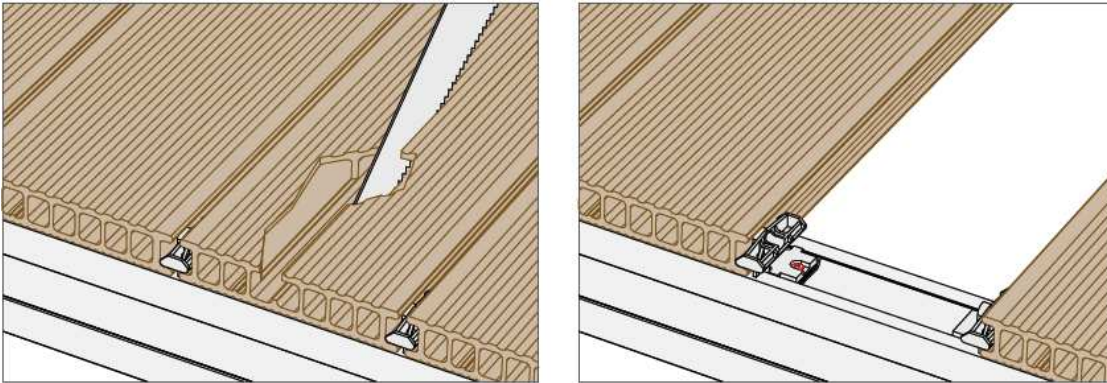

Шаг 2: Поместите новую террасную доску в конечное положение упора. Теперь переместите доску 60 мм в направлении плинтуса. Отметьте положение крюка зажима P9528. Отметка должна быть на одной стороне террасной доске на нижнем крае или выступе. Выньте новую террасную балку и отрежьте край новой доски там, где вы отметили, чтобы новая террасная доска могла скользить по крюку зажима P9528.

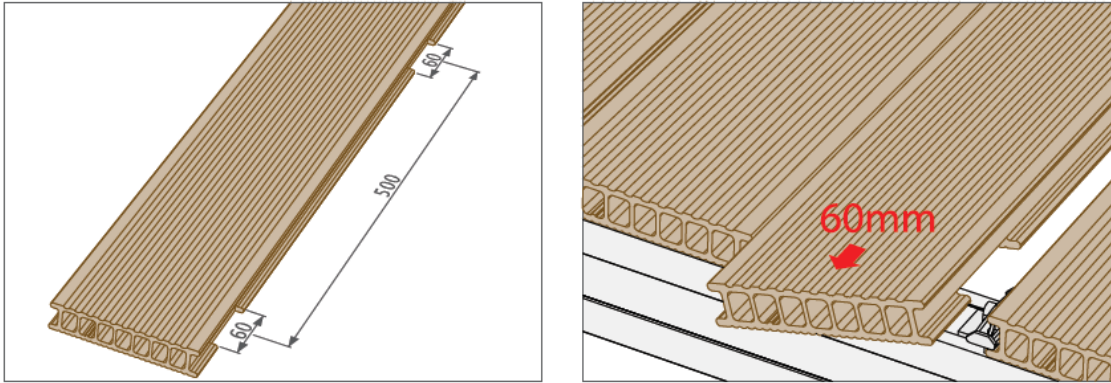

Шаг 3: Ровно приложите террасную доску, соединив распил с крюками зажима P9528. Переместите террасную доску 60 мм в правильное положение.

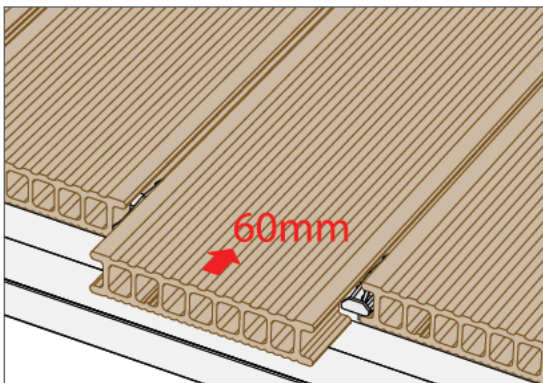

### 7.4.3. P9520

Последовательность удаления/ замены досок

Шаг 1: Установите рычаг (резец или шпатель) в первый зажим в соединении между Terrace + доска.

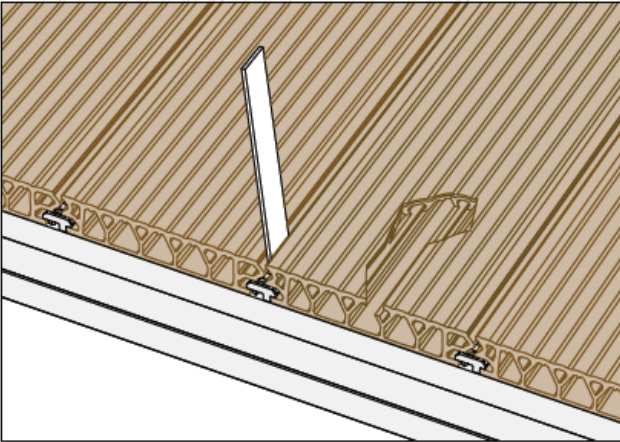

Шаг 2: Поднимите рычагом резец или шпатель так чтобы пружинный зажим сжался, это позволит вынуть из зажима Terrace + доску.

Следуйте такому же порядку для каждого зажима по длине доски, которую нужно удалить.

Внимание: Убедитесь, что инструмент, используемый для рычага, был достаточно широким, чтобы концы Terrace + доски не повредились.

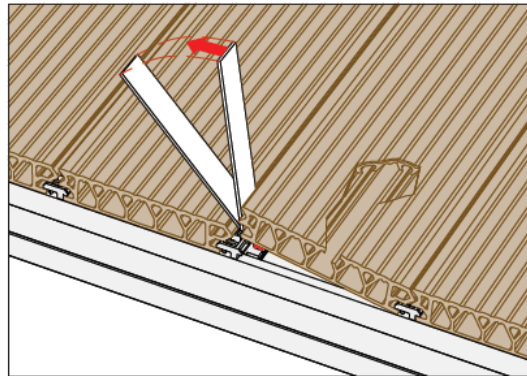
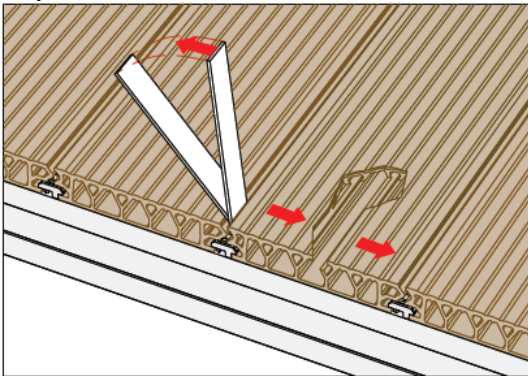

Шаг 3: Чтобы заменить недостающую доску Вам необходимо соблюсти ту же процедуру. Измерьте и отрежьте новую доску по размеру. Наклоните доску и крюк одной стороной в зажим пружины. Ровно приложите доску, сжимая зажимы по длине до тех пор, пока доска не станет на место.

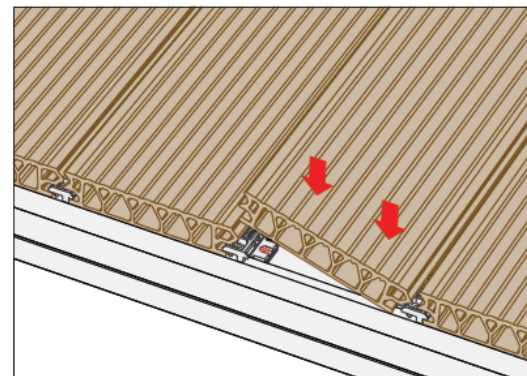
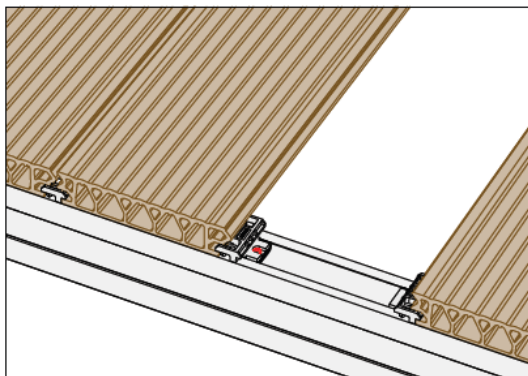

Не смотря на то что возможно заменить доску в случае повреждения, зажим и система скольжения не могут быть использованы в качестве отверстия для доступа.